



RO Uscător de rufe
SL Sušilni stroj

Manual de utilizare 2
Navodila za uporabo 31

CUPRINS

1. INFORMAȚII PRIVIND SIGURANȚA.....	3
2. INSTRUCȚIUNI DE SIGURANȚĂ.....	6
3. DESCRIEREA PRODUSULUI.....	8
4. PANOUL DE COMANDĂ.....	9
5. TABELUL CU PROGRAME.....	10
6. OPȚIUNI.....	12
7. SETĂRI.....	14
8. ÎNAINTE DE PRIMA UTILIZARE.....	16
9. UTILIZAREA ZILNICĂ.....	17
10. INFORMAȚII ȘI SFATURI.....	18
11. ÎNGRIJIREA ȘI CURĂȚAREA.....	19
12. DEPANARE.....	22
13. TECHNICAL DATA.....	24
14. GHID RAPID.....	27
15. FIȘA CU INFORMAȚIILE PRODUSULUI CONFORM REGLEMENTĂRII U.E. 1369/2017.....	29

NE GÂNDIM LA DVS

Vă mulțumim că ați achiziționat un aparat Electrolux. Ați ales un produs rezultat în urma a zeci de ani de experiență profesională și inovație. Ingenios și stilat, a fost conceput gândindu-vă la Dvs. Pentru ca să fiți asigurat că aveți toate cunoștințele necesare pentru obținerea unor rezultate extraordinare de fiecare dată când îl folosiți.

Bine ați venit la Electrolux.

Vizitați site-ul nostru pentru:



A găsi sfaturi privind utilizarea, broșuri, informații pentru depanare, service și reparații:

www.electrolux.com/support



A vă înregistra produsul pentru a beneficia de servicii mai bune:

www.registerelectrolux.com



A cumpăra accesorii, consumabile și piese de schimb originale pentru aparatul dvs.:

www.electrolux.com/shop

ASISTENȚĂ PENTRU CLIEȚI ȘI SERVICE

Utilizați întotdeauna piese de schimb originale.

Atunci când contactați Centrul nostru de service autorizat, asigurați-vă că aveți la dispoziție următoarele informații: Model, PNC, Număr de serie.

Informațiile pot fi găsite pe plăcuța cu date tehnice.

 Avertisment / Atenție - Informații privind siguranța

 Informații și sfaturi generale

 Informații privind mediul înconjurător

Ne rezervăm dreptul asupra efectuării de modificări.

1. ⚠️ INFORMAȚII PRIVIND SIGURANȚA

Înainte de a începe instalarea și de a utiliza acest aparat, citiți cu atenție instrucțiunile furnizate. Producătorul nu este responsabil pentru nicio vătămare sau daună rezultată din instalarea sau utilizarea incorectă. Păstrați permanent instrucțiunile într-un loc sigur și accesibil pentru o consultare ulterioară.



- Citiți instrucțiunile furnizate.



Avertisment: Risc de incendiu / Materiale inflamabile.

Aparatul conține gaze inflamabile, propan (R290), un gaz cu un nivel ridicat de compatibilitate cu mediul. Nu țineți surse de foc și de aprindere în apropierea aparatului. Aveți grijă să nu deteriorați circuitul frigorific care conține propan.

1.1 Siguranța copiilor și a persoanelor vulnerabile



AVERTISMENT!

Pericol de sufocare, vătămare sau invaliditate permanentă.

- Acest aparat poate fi utilizat de copiii cu vârsta mai mare de 8 ani, de persoanele cu capacități fizice, senzoriale sau mentale reduse sau de persoanele fără cunoștințe sau experiență doar sub supraveghere sau după o scurtă instruire care să le ofere informațiile necesare despre utilizarea sigură a aparatului și să le permită să înțeleagă pericolele la care se expun.
- Copiii cu vârsta între 3 și 8 ani și persoanele cu dizabilități profunde și complexe nu trebuie lăsate să se apropie de aparat dacă nu sunt supravegheate permanent.
- Copiii cu vârsta mai mică de 3 ani nu trebuie lăsați să se apropie de aparat dacă nu sunt supravegheați permanent.
- Nu lăsați copiii să se joace cu aparatul.

- Nu lăsați ambalajele la îndemâna copiilor și aruncați-le conform reglementărilor.
- Nu lăsați detergenții la îndemâna copiilor.
- Nu lăsați copiii și animalele să se apropie de aparat atunci când ușa acestuia este deschisă.
- Dacă aparatul are un dispozitiv de siguranță pentru copii, acesta trebuie activat.
- Copiii nu vor realiza curățarea sau întreținerea realizată de utilizator asupra aparatului fără a fi supravegheați.

1.2 Aspecte generale privind siguranța

- Nu modificați specificațiile acestui aparat.
- Dacă uscătorul de rufe este pus deasupra unei mașini de spălat rufe, folosiți setul de stivuire. Setul de stivuire, disponibil la furnizorul autorizat, poate fi utilizat doar cu aparatul specificat în instrucțiunile furnizate împreună cu accesoriul. Înainte de instalare citiți cu atenție instrucțiunile (consultați broșura de instalare).
- Aparatul poate fi montat independent sau sub un blat de bucătărie cu spațiu liber adecvat (consultați broșura de instalare).
- Nu instalați aparatul după o ușă care poate fi încuiată, o ușă culisabilă sau o ușă cu balamale în partea opusă, care ar împiedica deschiderea completă a ușii aparatului.
- Fanta de aerisire din bază nu trebuie să fie blocate de mochetă, covor sau orice alt material folosit la acoperirea pardoselii.
- **ATENȚIE:** Aparatul nu trebuie să fie alimentat de la un dispozitiv de comutare extern, cum ar fi un temporizator, și nu trebuie conectat la un circuit care este cuplat și decuplat în mod regulat de rețea.
- Introduceți ștecherul în priză numai după încheierea procesului de instalare. Permiteți accesul la ștecher după instalare.

- Asigurați-vă că există o bună aerisire în camera în care este instalat aparatul pentru a evita întoarcerea în cameră a debitului de gaze nedorite de la aparatele care folosesc alți combustibili, inclusiv flacăra deschisă.
- AVERTISMENT: Nu instalați aparatul într-un mediu în care nu există schimb de aer.
Aparatul conține gaze inflamabile, propan (R290), un gaz cu un nivel ridicat de compatibilitate cu mediul. Nu țineți surse de foc și de aprindere în apropierea aparatului. Aveți grijă să nu deteriorați circuitul frigorific care conține propan.
- AVERTISMENT: Mențineți libere fantele de ventilație de pe carcasa aparatului sau din structura în care este încorporat.
- AVERTISMENT: Nu deteriorați circuitul frigorific.
- În cazul în care cablul de alimentare este deteriorat, acesta trebuie înlocuit de producător, de Centrul de service autorizat al acestuia sau de persoane cu o calificare similară pentru a se evita electrocutarea.
- Nu depășiți sarcina maximă de 8,0 kg (consultați capitolul „Tabelul de programe”).
- Nu folosiți aparatul dacă articolele au fost murdărite cu produse chimice industriale.
- Îndepărtați scamele sau resturile de la ambalare care s-au adunat în jurul aparatului.
- Nu utilizați aparatul fără un filtru. Curățați filtrul de scame înainte sau după fiecare utilizare.
- Nu uscați articole nespălate.
- Articolele pătate cu substanțe precum: ulei de gătit, acetonă, alcool, benzină, kerosen, substanțe de scos petele, terebentină, ceară și substanțe de înlăturat ceara trebuie spălate în apă fierbinte cu mult detergent înainte de a fi uscate în uscător.
- Articolele precum: spuma de cauciuc (spuma de latex), căștile de baie, țesăturile impermeabile, articolele căptușite cu cauciuc și hainele sau pernele

care au pernuțe din spumă de cauciuc nu trebuie uscate în uscător.

- Balsamul pentru rufe sau produsele similare trebuie folosite doar în conformitate cu instrucțiunile de utilizare ale producătorului.
- Scoateți toate obiectele din articole care pot fi o sursă de aprindere a focului, cum ar fi brichetele sau chibriturile.
- **AVERTISMENT:** Nu opriți niciodată uscătorul înainte de terminarea ciclului de uscare, în afara cazului în care rufele sunt scoase imediat și întinse, astfel încât căldura să fie disipată.
- Înainte de a efectua orice operație de întreținere, dezactivați aparatul și scoateți ștecherul din priză.

2. INSTRUCȚIUNI DE SIGURANȚĂ

2.1 Instalarea



Avertisment: Risc de incendiu / Materiale inflamabile.

- Îndepărtați toate ambalajele.
- Dacă aparatul este deteriorat, nu îl instalați sau utilizați.
- Urmați instrucțiunile de instalare furnizate împreună cu aparatul.
- Nu instalați aparatul într-un mediu în care nu există schimb de aer. Aparatul conține gaze inflamabile, propan (R290), un gaz cu un nivel ridicat de compatibilitate cu mediul. Nu țineți surse de foc și de aprindere în apropierea aparatului. Aveți grijă să nu deteriorați circuitul frigorific care conține propan.
- Aveți întotdeauna grijă când mutați aparatul deoarece acesta este greu. Folosiți întotdeauna mănuși de protecție și încălțăminte închisă.
- Nu instalați sau utilizați aparatul într-un loc în care temperatura poate ajunge sub 5°C sau peste 35°C.
- Suprafața podelei pe care aparatul va fi instalat trebuie să fie plată, stabilă, rezistentă la căldură și curată.
- Asigurați circulația aerului între aparat și podea.

- Țineți întotdeauna aparatul vertical atunci când acesta este mutat.
- Suprafața din spate a aparatului trebuie orientată spre un perete.
- Atunci când aparatul se află în poziția sa permanentă, verificați dacă este adus la nivel cu ajutorul unei nivele cu bulă de aer. Dacă nu este, reglați picioarele acestuia.

2.2 Conexiunea electrică



AVERTISMENT!
Pericol de incendiu și electrocutare.

- Introduceți ștecherul în priză numai după încheierea procedurii de instalare. Asigurați accesul la priză după instalare.
- Aparatul trebuie legat la o priză cu împământare.
- Asigurați-vă că parametrii de pe plăcuța cu date tehnice sunt compatibili cu valorile nominale ale sursei de alimentare.
- Utilizați întotdeauna o priză cu protecție (împământare) contra electrocutării, montată corect.
- Nu folosiți prize multiple și cabluri prelungitoare.

- Nu trageți de cablul de alimentare pentru a scoate din priză aparatul. Trageți întotdeauna de ștecher.
- Nu atingeți cablul de alimentare sau ștecherul cu mâinile ude.

2.3 Utilizarea



AVERTISMENT!

Pericol de rănire, electrocutare, incendiu, arsuri sau de deteriorare a aparatului.



Avertisment: Risc de incendiu / Materiale inflamabile. Aparatul conține gaze inflamabile, propan (R290), un gaz cu un nivel ridicat de compatibilitate cu mediul. Nu țineți surse de foc și de aprindere în apropierea aparatului. Aveți grijă să nu deteriorați circuitul frigorific care conține propan.

- Acest aparat este destinat exclusiv pentru uz casnic.
- Nu uscați articolele deteriorate (rupte, uzate) care au căptușeli sau umpluturi.
- Dacă rufele au fost spălate cu un agent de îndepărtare a petelor, efectuați un ciclu suplimentar de clătire înainte de a începe un ciclu de uscare.
- Uscați doar țesături care sunt adecvate pentru uscare într-un uscător. Respectați instrucțiunile de curățare de pe eticheta articolului.
- Nu consumați sau pregătiți mâncarea cu apă condensată / distilată. Poate cauza probleme de sănătate oamenilor și animalelor de companie.
- Nu vă așezați și nu vă urcați pe ușa deschisă a aparatului.
- Nu uscați în aparat haine din care apa curge.

2.4 Iluminarea interioară



AVERTISMENT!

Pericol de rănire.

- Referitor la becul (becurile) din acest produs și becurile de schimb vândute separat: Aceste becuri sunt concepute pentru a suporta situațiile fizice extreme din aparatele

electrocasnice, cum ar fi cele de temperatură, vibrație, umiditate sau au rolul de a semnaliza informații privitoare la starea operațională a aparatului. Acestea nu sunt destinate utilizării în alte aplicații și nu sunt adecvate pentru iluminarea camerelor din locuință.

- Radiație vizibilă a LED-ului, nu vă uitați direct în fascicul.
- Pentru înlocuirea becului interior, contactați Centrul de service autorizat.

2.5 Îngrijirea și curățarea



AVERTISMENT!

Pericol de vătămare personală sau deteriorare a aparatului.



Avertisment: Risc de incendiu / Materiale inflamabile. Aparatul conține gaze inflamabile, propan (R290), un gaz cu un nivel ridicat de compatibilitate cu mediul. Nu țineți surse de foc și de aprindere în apropierea aparatului. Aveți grijă să nu deteriorați circuitul frigorific care conține propan.

- Nu folosiți apă pulverizată și abur pentru curățarea aparatului.
- Curățați aparatul cu o lavetă moale, umedă. Utilizați numai detergenți neutri. Nu folosiți produse abrazive, bureți abrazivi, solvenți sau obiecte metalice.
- Pentru a preveni deteriorarea sistemului de răcire, curățați cu atenție aparatul.

2.6 Compresorul



AVERTISMENT!

Pericol de deteriorare a aparatului.

- Compresorul și sistemul acestuia din uscătorul de rufe este umplut cu un agent special, care nu conține fluorocloro-hidrocarburi. Sistemul trebuie să rămână etanș. Deteriorarea sistemului poate provoca o scurgere.

2.7 Service

- Pentru a repara aparatul contactați Centrul de service autorizat.
- Utilizați numai piese de schimb originale.

2.8 Gestionarea deșeurilor după încheierea ciclului de viață al aparatului



AVERTISMENT!

Pericol de vătămare sau sufocare.



Avertisment: Pericol de incendiu / Pericol de deteriorare a materialului și deteriorare a aparatului.

- Deconectați aparatul de la sursa de alimentare electrică și cea de apă.
- Tăiați cablul de alimentare electrică chiar de lângă aparat și aruncați-l.
- Aparatul conține gaz inflamabil (R290). Contactați autoritatea locală pentru informații privind aruncarea adecvată a acestui aparat.
- Scoateți încuietoarea ușii pentru a nu permite copiilor sau animalelor de companie să rămână blocați în tambur.
- Aruncați aparatul în conformitate cu cerințele locale privind eliminarea Deșeurilor de echipamente electrice și electronice (WEEE).

3. DESCRIEREA PRODUSULUI

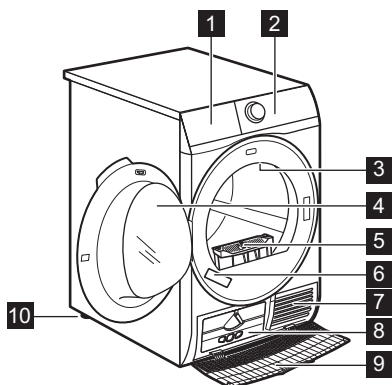

- 1 Goliti rez de apa
- 2 Panou de comandă
- 3 Iluminare interioară
- 4 Ușa aparatului
- 5 Filtru
- 6 Plăcuță cu date tehnice
- 7 Fante pentru fluxul de aer
- 8 Clapetă de închidere pentru schimbătorul de căldură
- 9 Capac pentru schimbătorul de căldură
- 10 Picioare reglabile



Pentru a ușura încărcarea rufelor sau a instalării, ușa este reversibilă. (consultați prospectul separat).

4. PANOUL DE COMANDĂ

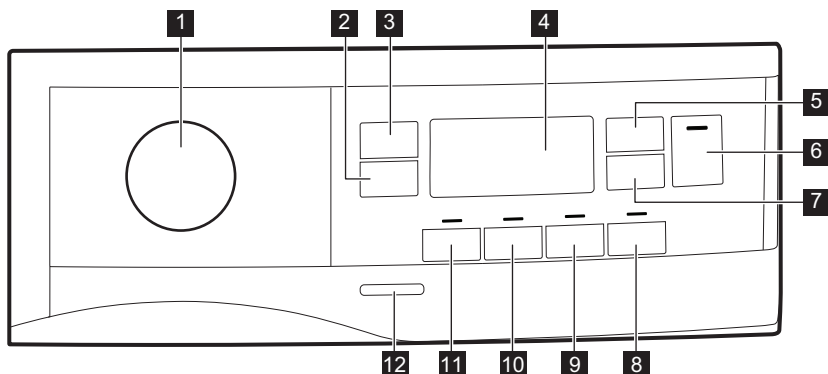

- 1** Buton rotativ pentru programe și comutatorul ● RESETARE
- 2** Mai puține cute buton tactil
- 3** Nivelul de uscare buton tactil
- 4** Afișaj
- 5** Timp de uscare buton tactil
- 6** Start/Pauză buton tactil
- 7** Pornire întârziată buton tactil
- 8** Împrospătare buton tactil
- 9** End Alert (Sonerie) buton tactil
- 10** Reverse Plus buton tactil
- 11** Silențios buton tactil
- 12** Buton Pornit/Oprit

Apăsați butoanele tactile cu degetul în zona cu simbolul sau cu numele opțiunii. Nu purtați mănuși atunci când lucrați cu panoul de comandă. Aveți grijă ca panoul de comandă să fie întotdeauna curat și uscat.

4.1 Afișaj

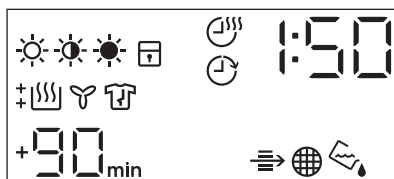







Simbolul de pe afișaj	Descrierea simbolului
	opțiune pentru uscarea rufelor: Iron Dry (Uscate pentru călcat), Cupboard Dry (Uscate pentru a fi puse în dulap), Extra Dry (Super uscat)
	opțiune Time Drying (Timp de uscare) activată
	opțiune Delay Start (Întârziere) activată

Simbolul de pe afișaj	Descrierea simbolului
	indicator: <i>verificați Schimbătorul de căldură</i>
	indicator: <i>curățați filtrul</i>
	indicator: <i>evacuați apa din recipientul pentru apă</i>
	blocare acces copii activată
	selecție greșită sau butonul rotativ este în poziția ● „Resetare”
	indicator: <i>fază de uscare</i>
	indicator: <i>fază de răcire</i>
	indicator: <i>fază antișifonare</i>
1 : 50	durata programului
+30 _{min.} , +60 _{min.} , +90 _{min.} , +2h	extinderea fazei antișifonare implicite: +30min, +60min, +90min, +2h)
: 10 - 2 : 00	selecție Time Drying (Timp de uscare) (10 min - 2 h)
1h - 20h	selecție Delay Start (Întârziere) (1 h - 20 h)

5. TABELUL CU PROGRAME

Program	Încărcătură ¹⁾	Proprietăți / Tip de țesătură ²⁾
³⁾ Bumbac Eco	8,0 kg	Ciclul să fie folosit pentru a usca bumbac cu nivelul de uscare „bumbac pentru dulap” cu economie maximă de energie. / ☺☺☺
Bumbac	8,0 kg	Ciclu definit pentru a usca toate tipurile de bumbac pregătit pentru depozitare (uscare pentru dulap). / ☺☺☺
Sintetice	4,0 kg	Țesături sintetice și mixte. / ☺☺☺☺
Mixte XL	6 kg	Amestec de articole de îmbrăcăminte realizate din bumbac, amestecuri bumbac sintetice și țesături sintetice. / ☺☺☺☺
Delicate	4 kg	Țesături delicate, cum ar fi viscoză, rełon, acrilic și amestecuri din acestea. / ☺☺☺☺

Program	Încărcătură 1)	Proprietăți / Tip de țesătură ²⁾
Articole sport	2 kg	Articole sportive, țesături subțiri și ușoare, microfibră, poliester. / ☺☺☺
Așternuturi de pat XL	4,5 kg	Până la trei seturi de așternuturi, unul dintre acestea putând fi dublu. / ☺☺☺
Pilotă	3 kg	Pilote simple sau duble și perne (cu umplutură din pene, puf sau material sintetic). / ☺☺☺
Articole impermeabile de exterior 	2 kg	Îmbrăcăminte pentru exterior, de protecție pentru activități tehnice, țesături sportive, jachete impermeabile și cu materiale care asigură respirația corpului, jachete cu căptușeală detașabilă sau material izolator pe interior. Adecvate pentru uscarea într-un uscător de rufe. / ☺☺☺
Jeans	4 kg	Articolele destinate timpului liber, de ex. blugi, tricouri cu materiale cu grosimi diferite (de ex. la gât, manșete și cusături). / ☺☺☺
Mătase 	1 kg	Uscarea atentă a articolelor din mătase care pot fi spălate manual. / ☺☺☺

Program	Încărcătură 1)	Proprietăți / Tip de țesătură ²⁾
<p>Lână  </p>	1 kg	<p>Țesături din lână. Uscarea atentă a articolelor din lână care pot fi spălate manual. Scoateți articolele imediat după terminarea programului.</p> <div data-bbox="571 303 952 550" style="border: 1px solid black; padding: 5px; text-align: center;">   <p>WOOL HAND WASH SAFE</p> </div> <p>Ciclul de uscare pentru lână al acestei mașini a fost aprobat de The Woolmark Company pentru uscarea articolelor de îmbrăcăminte din lână care sunt etichetate cu „spălare manuală”, cu condiția ca articolele să fie uscate în conformitate cu instrucțiunile producătorului acestei mașini de spălat rufe. Respectați instrucțiunile de îngrijire de pe eticheta produsului pentru alte tratamente. M2101 Simbolul Woolmark este un marcaj de Certificare în multe țări.</p>

1) Greutatea maximă se referă la articolele uscate.

2) Pentru semnificația etichetei produsului, vezi capitolul *SFATURI UTILE: Pregătirea rufelor*.

3) Funcția  Bumac Dulap ECO este „Programul standard pentru bumbac” conform Reglementării Comisiei UE Nr. 392/2012. Este adecvat pentru uscarea lenjeriei ude obișnuite din bumbac și este cel mai eficient program în ceea ce privește consumul de energie pentru uscarea rufelor ude din bumbac.

6. OPȚIUNI

6.1 Mai puține cute

Extinde cu 30, 60, 90 de minute sau 2 ore faza de antișifonare de la finalul ciclului de uscare. Această funcție reduce șifonarea. Rufe pot fi scoase în timpul etapei de netezire.

6.2 Nivelul de uscare

Această funcție vă ajută să creșteți nivelul de uscare al rufelor. Există 3 opțiuni:

-  Extra

-  Dulap
-  Călcare

6.3 Timp de uscare

Puteți seta durata programului, de la o valoare minimă de 10 minute până la maxim 2 ore. Durata necesară depinde de cantitatea de rufe din aparat.



Vă recomandăm să setați o durată scurtă pentru cantități mici de rufe sau pentru doar un singur articol.

RECOMANDARE PENTRU TIMP DE USCARE	
10 - 20 min	doar acțiunea aerului rece (fără încălzitor).
20 - 40 min	uscare suplimentară pentru a îmbunătăți gradul de uscare după ciclul de uscare anterior.
>40 min	uscarea completă a încărcăturilor mici de rufe de până la 4 kg, centrifugate bine (>1200 rpm).

 Această opțiune este aplicabilă și pentru suportul de uscare (accesoriu standard sau opțional, în funcție de model)









6.4 Timp de uscare la programul Lână

Opțiune adecvată pentru programul Lână pentru a ajusta nivelul final de uscare.

6.5 Împrospătare

Pentru a împrospăta hainele care au fost depozitate. Încărcătura maximă nu poate depăși 1 kg.

6.9 Tabelul cu opțiuni

Programe ¹⁾	 Nivelul de uscare	 Mai puțin cute	 Silențios	 Reverse Plus	 Împrospătare	 Timp de uscare
	  					

6.6 End Alert (Sonerie)

Soneria este activată la:

- terminarea ciclului
- pornirea și terminarea fazei antișifonare
- întreruperea ciclului

Implicit, funcția sonerie este activată întotdeauna. Puteți folosi această funcție pentru a activa sau dezactiva sunetul.

 Puteți activa opțiunea End Alert (Sonerie) cu toate programele.

6.7 Reverse Plus

Creșteți frecvența de rotire inversă a tamburului pentru a reduce răsucirea și încălcirea articolelor. Pentru a crește uniformitatea rezultatului la uscare și pentru a ajuta la reducerea șifonărilor. Recomandat pentru articole mari sau lungi (de ex. cearceafuri, pantaloni, rochii lungi)

6.8 Silențios

Aparatul funcționează cu zgomot redus fără a afecta calitatea uscării. Aparatul funcționează mai încet cu o durată mai mare a ciclului.

Programe ¹⁾	☀ Nivelul de uscare	Mai puțin cute	🔇 Si- len- țios	🔄 Re- verse Plus	👉 Îm- pros- păta- re	🕒 Timp de usca- re
◀ Bumbac Eco	■	■				
Bumbac	■	■	■	■	■	■
Sintetice	■	■	■	■	■	■
Mixte XL	■	■		■		■
Delicate	■					
Articole sport	■					
Așternuturi de pat XL	■	■	■	■		
Pilotă	■					
Articole impermeabile de exterior 🌧	■					
Jeans	■	■		■		
Mătase 🧶		■				
Lână 🐑 🧶						■ 2)

1) Împreună cu programul puteți seta 1 sau mai multe opțiuni. Pentru a le activa sau dezactiva, apăsați butonul tactil corespunzător.

2) Consultați capitolul OPȚIUNI: Time Drying (Timp de uscare) la programul Wool (Lână)

7. SETĂRI

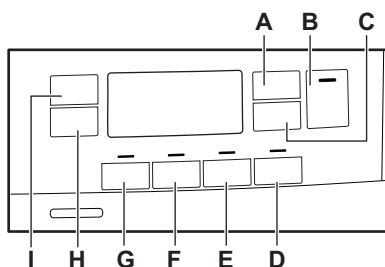

- A. 🕒 Buton tactil Timp de uscare
- B. ▶|| Buton tactil Start/Pauză
- C. ⌚ Buton tactil Pornire întârziată
- D. 📢 Buton tactil Împrospătare
- E. 🕒 Buton tactil End Alert (Sonerie)

- F. Buton tactil 🔄 Reverse Plus
- G. 🔇 Buton tactil Silentios
- H. 🧺 Buton tactil Mai puțin cute
- I. ☀ Buton tactil Nivelul de uscare

7.1 Funcția Blocare acces copii

Această opțiune previne joaca copiilor cu aparatul în timpul funcționării unui program. Butoanele tactile sunt blocate.

Doar butonul de pornit/oprit este deblocat.

Activarea opțiunii de blocare acces copii:

1. Apăsați butonul pornit/oprit pentru a activa aparatul.
2. Apăsați lung butonul tactil (D) timp de câteva secunde.

Indicatorul blocare acces copii se aprinde.

- i** Puteți dezactiva opțiunea de blocare acces copii în timpul funcționării unui program. Apăsați lung aceleași butoane tactile până când indicatorul de blocare acces copii se stinge. Funcția Blocare acces copii nu este disponibilă timp de 8 s după pornirea aparatului.

7.2 Ajustarea nivelului de umezeală rămasă

- i** De fiecare dată când intrați în modul „Reglarea umezelii remanente în rufe”, gradul setat anterior pentru umezeala remanentă se va schimba în valoarea următoare (de ex. - 2 - setat anterior se va schimba în - 1 -).

Pentru a modifica gradul implicit al umezelii remanente:

1. Apăsați butonul pornit/oprit pentru a activa aparatul.
2. Folosiți butonul pentru programe pentru a seta orice program.
3. Așteptați circa 8 secunde.
4. Apăsați și mențineți apăsată simultan butoanele (G) și (F).

Se aprinde unul din următoarele indicatoare:

- - 0 - uscarea maximă
 - - 1 - rufe uscate mai bine
 - - 2 - rufe uscate la nivelul standard
5. Apăsați lung și din nou butoanele (G) și (F) până când este afișat indicatorul nivelului corect.



Dacă afișajul revine la modul normal (va fi afișată durata programului selectat de la pasul 2), în timpul setării gradului de umezeală remanentă, apăsați lung butoanele (G) și (F) din nou pentru a intra în modul „Reglarea umezelii remanente în rufe” (gradul setat anterior pentru umezeala remanentă se va schimba în valoarea următoare).

6. Pentru a accepta gradul selectat de umezeală remanentă, așteptați 5 s și afișajul revine la modul normal.

Dryness Level (Nivel de uscarea)	Simbolul afișat
- 0 - uscarea maximă	⊕ [SSS]
- 1 - rufe uscate mai bine	+ [SSS]
- 2 - rufe uscate la nivelul standard	[SSS]

7.3 Indicator pentru recipientul pentru apă

Implicit, indicatorul recipientului pentru apă este aprins. Acesta se aprinde la finalul programului sau când este necesară golirea recipientului pentru apă.



Dacă este montat setul pentru scurgere (accesoriu suplimentar), aparatul evacuează automat apa din recipientul pentru apă. În acest caz, vă recomandăm să dezactivați indicatorul recipientului pentru apă.

Dezactivarea indicatorului recipientului pentru apă:

1. Apăsăți butonul pornit/oprit pentru a activa aparatul.
2. Așteptați circa 8 secunde.
3. Apăsăți și mențineți apăsată simultan butoanele tactile (H) și (I).

Afișajul indică una din următoarele 2 configurații:

- Afișajul indică „Oprit”. După 5 s afișajul revine la modul normal.
- Afișajul indică „Pornit”. După 5 s afișajul revine la modul normal.

8. ÎNAINTE DE PRIMA UTILIZARE

- i** Mecanismele de blocare din spatele tamburului sunt scoase automat la prima activare a uscătorului. S-ar putea să auziți unele zgomote.

Pentru a debloca mecanismele de blocare din spatele tamburului:

1. Porniți aparatul.
2. Setăți orice program.
3. Apăsăți butonul Start/Pauză.

Tamburul începe să se rotească. Mecanismele de blocare din spatele tamburului sunt dezactivate automat.

Înainte de a folosi aparatul pentru a usca rufe:

- Curățați tamburul uscătorului cu o lavetă umedă.
- Porniți un program de 1 oră cu rufe umede.

- i** La începutul ciclului de uscare (primele 3-5 min) este posibil ca nivelul de zgomot să fie mai ridicat. Aceasta se datorează pornirii compresorului. Acest lucru este normal pentru aparatele cu compresor, cum ar fi frigidererele și congelatoarele.

8.1 Miros neobișnuit

Aparatul este ambalat foarte strâns.

După despachetare se simte un miros neobișnuit. Acest lucru este normal pentru produsele complet noi.

Aparatul este construit din mai multe tipuri de materiale care împreună pot genera un miros neobișnuit.

O dată cu utilizarea, după câteva cicluri de uscare mirosul neobișnuit dispare gradual.

8.2 Zgomote

- i** Se pot auzi diferite zgomote în momente diferite ale ciclului de uscare. Sunt zgomote de funcționare perfect normale.

Compresorul lucrează.

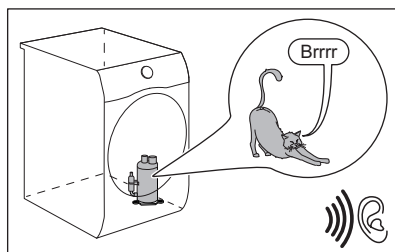

Tamburul se rotește.

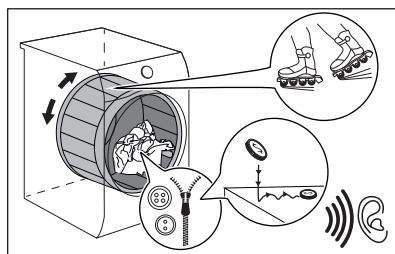

Ventilatoarele funcționează.

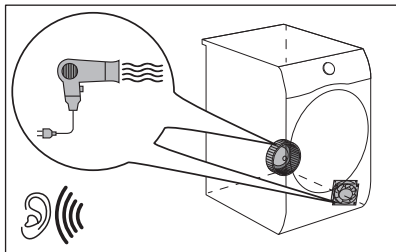

Pompa funcționează și transferă condensul în rezervor.

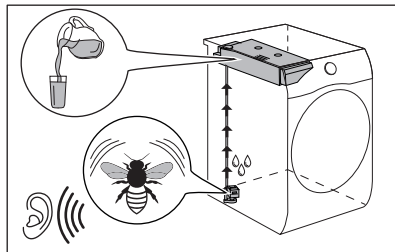

9. UTILIZAREA ZILNICĂ

9.1 Porniți un program fără întârziere

1. Pregătiți rufele și încărcați aparatul.

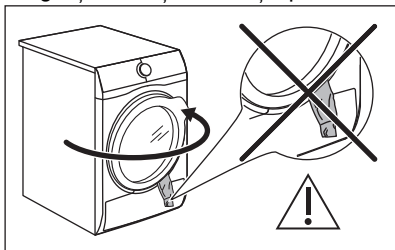

ATENȚIE!

Verificați dacă la închiderea ușii, rufele nu au rămas prinse între ușa aparatului și garnitura de cauciuc.

2. Apăsați butonul pornit/oprit pentru a activa aparatul.
3. Setați programul și opțiunile corecte pentru tipul de încărcătură.

Afișajul indică durata programului.



Durata reală de uscare va depinde de tipul de încărcătură (cantitatea și compoziția), de temperatura camerei și de umiditatea rufelor după ce au fost centrifugate.

4. Apăsați butonul tactil Start/Pauză. Programul începe.

9.2 Inițierea programului cu pornirea cu întârziere

1. Setați programul și opțiunile corecte pentru tipul de încărcătură.
2. Apăsați butonul pentru pornire cu întârziere în mod repetat până când afișajul indică întârzierea dorită.



Puteți întârzia pornirea unui program de la o valoare minimă de 1 oră până la una maximă de 20 de ore.

3. Apăsați butonul tactil Start/Pauză. Afișajul indică număratoarea inversă pentru pornirea cu întârziere. Atunci când număratoarea inversă se încheie, programul pornește.

9.3 Modificarea unui program







1. Apăsați butonul pornit/oprit pentru a dezactiva aparatul
2. Apăsați butonul pornit/oprit pentru a activa aparatul.
3. Setați programul.

Alternativ:

1. Rotiți butonul rotativ de selectare la poziția ● „Resetare”.
2. Așteptați 1 secundă. Afișajul indică — — —.
3. Setați programul.

9.4 La terminarea programului

La terminarea programului:







- Este emis un semnal acustic intermitent.
- Afișajul indică  :  
- Indicatorul  este pornit.
- Indicatorii Filtru  și Rezervor  se pot aprinde.
- Indicatorul Start/Pauză este pornit.

Aparatul continuă să funcționeze cu faza antișifonare timp de încă aproximativ 30 de minute sau mai mult dacă s-a setat opțiunea Mai puțin cute (consultați capitolul *Opțiunea - Mai puțin cute*).

Faza antișifonare reduce șifonarea.

Puteți scoate rufele înainte de terminarea fazei antișifonare. Pentru rezultate mai bune, vă recomandăm să scoateți rufele când faza este aproape terminată.

Când faza antișifonare s-a terminat:

- Afișajul indică în continuare  : 

 - Indicatorul  este oprit.
 - Indicatorii Filtru  și Rezervor  rămân aprinși.
 - Indicatorul Start/Pauză se stinge.
1. Apăsați butonul pornit/oprit pentru a dezactiva aparatul.
 2. Deschideți ușa aparatului.

10. INFORMAȚII ȘI SFATURI

10.1 Pregătirea rufelor



Deseori hainele sunt încurcate și legate între ele după ciclul de spălare. Uscarea hainelor încurcate și legate este inefficientă. Pentru a asigura un debit de aer adecvat și o uscare uniformă se recomandă scuturarea și încărcarea hainelor în uscător una câte una.

Pentru a avea un proces adecvat de uscare:

- Închideți fermoarele.
- Închideți și strângeți sacul pilotei.
- Nu uscați cravatele sau cordoanele libere (de ex. cordoanele de la

3. Scoateți rufe.

4. Închideți ușa aparatului.

Cauzele posibile care conduc la obținerea unor rezultate nesatisfăcătoare la uscare:

- Setări inadecvate pentru nivelul implicit de uscare. Consultați capitolul *Reglarea nivelului implicit de uscare*
- Temperatura camerei este prea scăzută sau prea ridicată. Temperatura optimă a camerei este între 18°-25 °C.



Curățați întotdeauna filtrul și goliți recipientul pentru apă după terminarea unui program.

9.5 Funcția Repaus

Pentru a reduce consumul de energie, această funcție dezactivează automat aparatul:

- După 5 minute, dacă nu porniți programul.
- După 5 minute de la încheierea programului.







Durata este redusă la 30 de secunde dacă butonul rotativ de selectare este indicat poziția ● „Resetare”.

șorțuri). Legați-le înainte de a porni un program.

- Scoateți toate articolele din buzunare.
- Întoarceți pe dos articolele cu stratul interior realizat din bumbac. Stratul de bumbac trebuie să fie la exterior.
- Întotdeauna alegeți programul adecvat pentru tipul de rufe.
- Nu puneți împreună culori deschise cu cele închise.
- Folosiți un program adecvat pentru bumbac, jersey și tricotaje pentru a reduce intrarea la apă.
- Nu depășiți încărcătura maximă declarată în capitolul programe sau indicată pe afișaj.
- Uscați doar rufele care se pot usca într-un uscător de rufe. Consultați eticheta țesăturii aflată pe articol.

- Nu uscați împreună articole mari și mici. Articolele mici se pot bloca în interiorul celor mari și rămân ude.
- Scuturați hainele, țesăturile mari înainte de a le introduce în uscător.

Procedați astfel pentru a evita existența unor locuri umede în țesături după ciclul de uscare.

Eticheta țesături- rii	Descriere
	Rufele sunt adecvate pentru uscarea într-un uscător cu tambur rotativ.
	Rufele sunt adecvate pentru uscarea într-un uscător cu tambur rotativ la temperaturi înalte.
	Rufele sunt adecvate doar pentru uscarea într-un uscător cu tambur rotativ la temperaturi reduse.
	Rufele nu sunt adecvate pentru uscarea într-un uscător cu tambur rotativ.

11. ÎNGRIJIREA ȘI CURĂȚAREA

11.1 Curățarea filtrului



ATENȚIE!

Evitați să folosiți apa la curățarea filtrului. În schimb, aruncați scamele la coșul de gunoi (evitați dispersia fibrelor de plastic în mediul acvatic).



Pentru a obține cele mai bune performanțe, curățați cu regularitate filtrul. Un filtru înfundat determină cicluri mai lungi și creșterea consumului de energie. Folosiți mâna pentru a curăța filtrul și, dacă este necesar, un aspirator.

1.

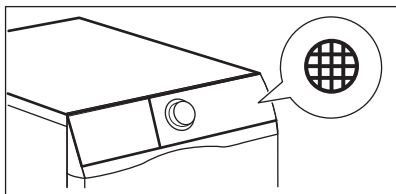

2.

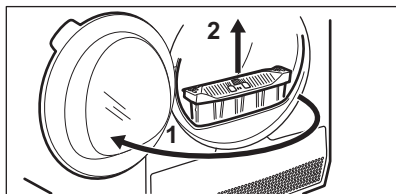

3.

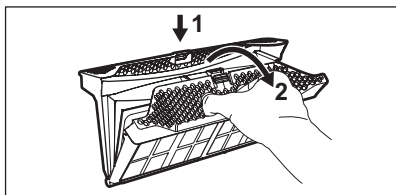

4.

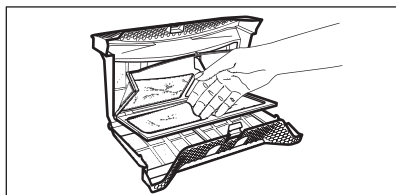

5. 1)

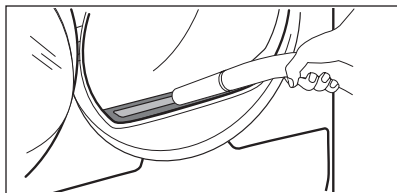

6.

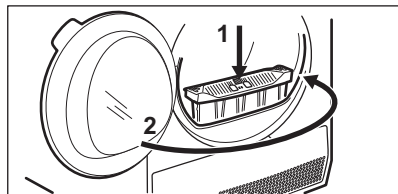

1) Dacă este necesar, înlăturați scamele din suportul pentru filtru și garnitură. Puteți utiliza un aspirator.

11.2 Golirea recipientului de apă

1.

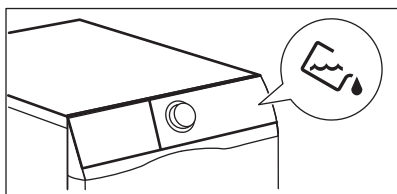

2.

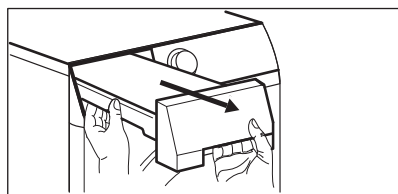

3.

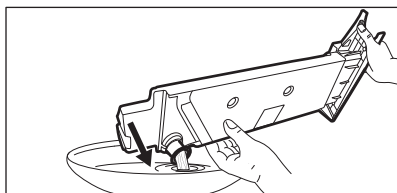

4.

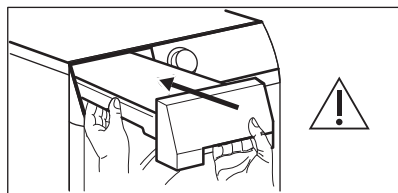

Puteți utiliza apa din recipientul pentru apă ca o alternativă la apa distilată (de ex. pentru călcarea cu abur). Înainte de a utiliza apa, scoateți reziduurile cu ajutorul unui filtru.

11.3 Curățarea schimbătorului de căldură

1.

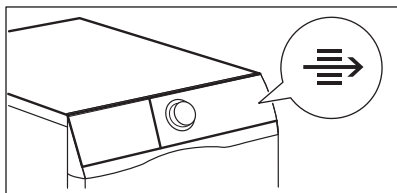

2.

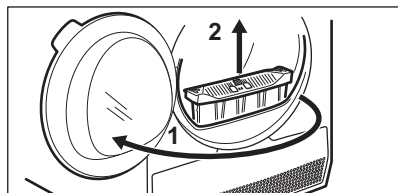

3.

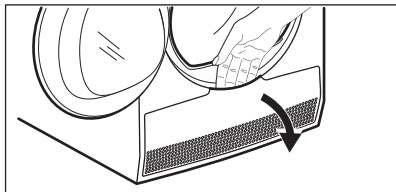

4.

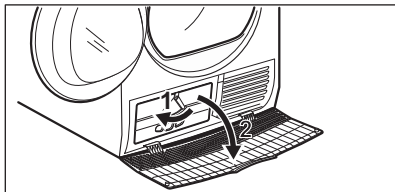

5.

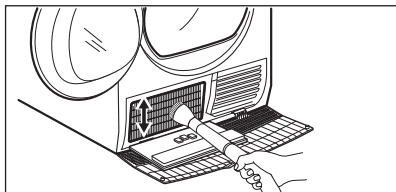

6.

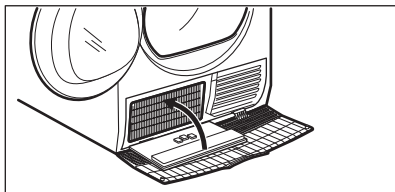

7.

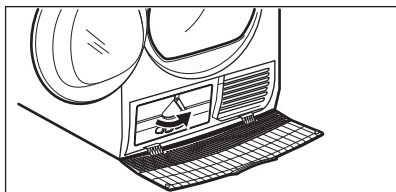

8.

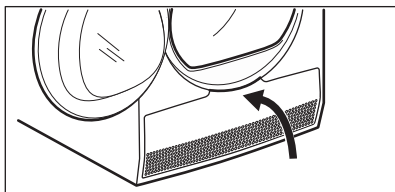

9.

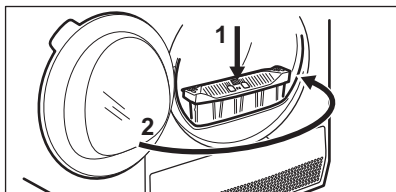
**ATENȚIE!**

Nu atingeți suprafața metalică cu mâinile goale. Pericol de rănire. Purtați mănuși de protecție. Curățați cu atenție pentru a evita deteriorarea suprafeței metalice.

11.4 Curățarea senzorului de umiditate**ATENȚIE!**

Pericol de deteriorare a senzorului de umiditate. Nu folosiți substanțe abrazive sau bureți de sârmă pentru a curăța senzorul.

Pentru a avea cele mai bune rezultate la uscare, aparatul este echipat cu un senzor metalic de umiditate. Acesta este amplasat pe partea internă a zonei ușii.

O dată cu utilizarea, suprafața senzorului se poate murdări ceea ce afectează performanțele la uscare.

Recomandăm curățarea senzorului de cel puțin 3 sau 4 ori sau dacă observați o scădere a performanțelor la uscare.

Pentru curățare, folosiți partea mîia dură a unui burete de vase și puțin oțet sau detergent de vase.

Pentru curățarea senzorului:

1. Deschideți ușa de încărcare.
2. Curățați suprafețele senzorului de umiditate ștergând de mai multe ori suprafața metalică.

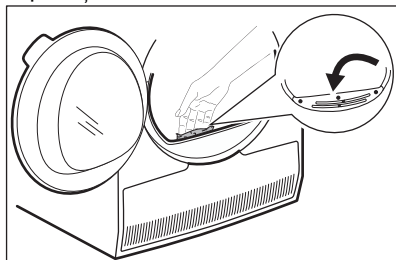

11.5 Curățarea tamburului



AVERTISMENT!

Scoateți din priză aparatul înainte de a-l curăța.

Folosiți un detergent cu săpun neutru pentru a curăța suprafața interioară a

tamburului și ridicătoarele tamburului. Uscăți suprafețele curățate cu o lavetă moale.



ATENȚIE!

Nu folosiți substanțe abrazive sau bureți de sărmă pentru a curăța tamburul.

11.6 Curățarea panoului de comandă și a carcasei

Folosiți un detergent cu săpun neutru pentru a curăța panoul de comandă și carcasa.

Pentru curățare, folosiți o lavetă umedă. Uscăți suprafețele curățate cu o lavetă moale.



ATENȚIE!

Nu folosiți agenți de curățare speciali pentru mobilă sau agenți de curățare care pot produce coroziune.

11.7 Curățarea fantelor pentru fluxul de aer

Utilizați un aspirator pentru a scoate scamele din fantele pentru fluxul de aer.

12. DEPANARE



AVERTISMENT!

Consultați capitolele privind siguranța.

12.1 Coduri de eroare

Aparatul nu pornește sau se oprește în timpul funcționării.

Mai întâi încercați să găsiți o soluție la problemă (consultați tabelul). Dacă problema persistă, contactați Centrul de service autorizat.



AVERTISMENT!

Dezactivați aparatul înainte de a efectua orice verificare.

În cazul unor probleme grave, semnalele acustice intră în funcțiune, afișajul prezintă un cod de alarmă și butonul poate clipi permanent:

Cauză posibilă	Cauză posibilă	Soluție
E5A	Aparatul Motor supraîncărcat. Prea multă spălătorie sau imple-tură în tambur.	Programul nu a fost finalizat. Scoateți rufele din tambur, setați programul și reporniți ciclul.
E97	Defect intern. Nu există comuni-care între elementele electronice ale aparatului.	Programul nu s-a terminat adec-vat sau aparatul s-a oprit prea devreme. Stingeți și porniți din nou aparatul. Dacă codul de alarmă apare din nou, contactați Centrul de servi-ce autorizat.
EHO	Sursa de alimentare nu este sta-bilă.	Când aparatul arată EHO , vă ru-găm să așteptați până când ali-mentarea principală este stabilă decât pornirea apăsării. Dacă aparatul întrerupe ciclul fără ni-cio indicație, apăsați pornirea ci-clului. Dacă apare avertizarea, verificați integritatea cablului / prizei sau alimentarea principală.

Dacă afișajul prezintă alte coduri de alarmă, dezactivați și activați aparatul. Dacă problema continuă să apară, contactați Centrul de service autorizat.

În cazul altor probleme cu mașina de spălat, consultați tabelul de mai jos pentru posibile soluții.

12.2 Depanare

Problemă	Soluție posibilă
Nu puteți activa aparatul.	Verificați dacă ștecherul este introdus în priză.
	Verificați siguranța din cutia de siguranțe (instalația locuinței).
Programul nu pornește.	Apăsați Start/Pauză.
	Verificați dacă ușa aparatului este închi-să.
Ușa aparatului nu se închide.	Verificați dacă filtrul este instalat corect.
	Verificați dacă rufele au rămas prinse în-tre ușa aparatului și garnitura de cauciuc.
Aparatul se oprește în timpul funcționării.	Verificați dacă recipientul pentru apă este gol. Apăsați Start/Pauză pentru a porni programul din nou.

Problemă	Soluție posibilă
	Încărcătura este prea mică, măriți încărcătura sau folosiți programul Timp de uscare.
Durata ciclului este prea mare sau rezultatul uscării este nesatisfăcător. ¹⁾	Verificați dacă greutatea rufelor este adecvată pentru durata programului.
	Verificați dacă filtrul este curat.
	Rufele sunt prea ude. Centrifugați din nou rufele în mașina de spălat rufe.
	Asigurați-vă că temperatura camerei este mai mare de +5°C și mai mică de +35°C. Temperatura optimă a camerei este între 18°C și 25°C.
	Setați Timp de uscare sau programul Extra. ²⁾
Afișajul indică — — —.	Dacă doriți să setați un program nou, dezactivați și activați aparatul.
	Verificați dacă opțiunile sunt adecvate programului.

1) După maxim 6 ore, programul se termină automat.

2) Se poate întâmpla ca unele zone să rămână umede la uscarea articolelor mari (de ex. cerceafuri).

Dacă rezultatele uscării sunt nesatisfăcătoare

- Programul setat nu a fost corect.
- Filtrul este înfundat.
- Schimbătorul de căldură este înfundat.
- Au fost prea multe rufe în aparat.
- Tamburul este murdar.
- Setare incorectă a senzorului de conductivitate (a se vedea capitolul

„Setări - Reglarea gradului de umezeală remanentă pentru rufe” pentru o setare mai bună).

- Fantele pentru fluxul de aer sunt înfundate.
- Temperatura camerei este prea mică sau prea ridicată (temperatura optimă a camerei este între 18 °C și 25 °C)

13. TECHNICAL DATA

Înălțime x Lățime x Adâncime	850 x 596 x 638 mm (maxim 662 mm)
Adâncime maximă cu ușa aparatului deschisă	1107 mm
Lățime max. cu ușa aparatului deschisă	958 mm
Înălțime reglabilă	850 mm (+ 15 mm - reglarea picioarelor)

Volumul tamburului	118 l
Volum maxim încărcătură	8,0 kg
Tensiunea electrică	230 V
Frecvența	50 Hz
Nivelul sunetului	66 dB
Putere totală	900 W
Clasă de eficiență energetică	A++
Consumul de energie al programului standard de bumbac cu încărcătură completă. 1)	1,99 kWh
Consumul de energie al programului standard de bumbac cu încărcătură parțială. 2)	1,07 kWh
Consumul anual de energie ³⁾	234,7 kWh
Putere consumată în modul lăsat pornit 4)	0,13 W
Putere consumată în modul absorbție 4)	0,13 W
Tip de utilizare	Casnică
Temperatura ambientală permisă	între + 5°C și + 35°C
Nivel de protecție împotriva pătrunderii particulelor solide și a umidității asigurat de capacul de protecție, cu excepția cazului în care echipamentul de joasă tensiune nu este protejat împotriva umidității	IPX4
Denumirea gazului	R290
Greutate	0,140 kg

1) Cu referință la EN 61121.8,0 kg de bumbac centrifugat la 1000 rpm.

2) Cu referință la EN 61121.4,0 kg de bumbac centrifugat la 1000 rpm.

3) Consum de energie în kWh pe an, bazat pe 160 de cicluri de uscare efectuate cu programul standard pentru bumbac, cu încărcătură completă și parțială, și pe consumul în modurile cu consum redus de putere. Consumul efectiv de energie per ciclu va depinde de modul de utilizare al aparatului (REGLEMENTAREA (UE) Nr. 392/2012).

4) Cu referință la EN 61121.

Informațiile oferite în tabelul de mai sus sunt conforme cu reglementarea Comisiei UE 392/2012 de implementare a directivei 2009/125/CE.

13.1 Valorile consumurilor

Program	Centrifugat la / umiditate reziduală	Durată de uscare ¹⁾	Consum de energie ²⁾
Bumbac Eco 8,0 kg			
Dulap	1400 rpm / 50%	125 min.	1,51 kWh
	1000 rpm / 60%	154 min.	1,99 kWh
Bumbac 8,0 kg			
Călcare	1400 rpm / 50%	106 min.	1,19 kWh
	1000 rpm / 60%	141 min.	1,70 kWh
Bumbac Eco 4,0 kg			
Dulap	1400 rpm / 50%	75 min.	0,88 kWh
	1000 rpm / 60%	89 min.	1,07 kWh
Sintetice 4,0 kg			
Dulap	1200 rpm / 40%	59 min.	0,63 kWh
	800 rpm / 50%	74 min.	0,83 kWh

1) Pentru încărcături parțiale, durata ciclului este scurtată și aparatul folosește mai puțină energie.

2) Temperatura inadecvată a mediului și/sau rufele centrifugate puțin poate prelungi durata ciclului și poate crește consumul de energie.

14. GHID RAPID

14.1 Utilizarea zilnică

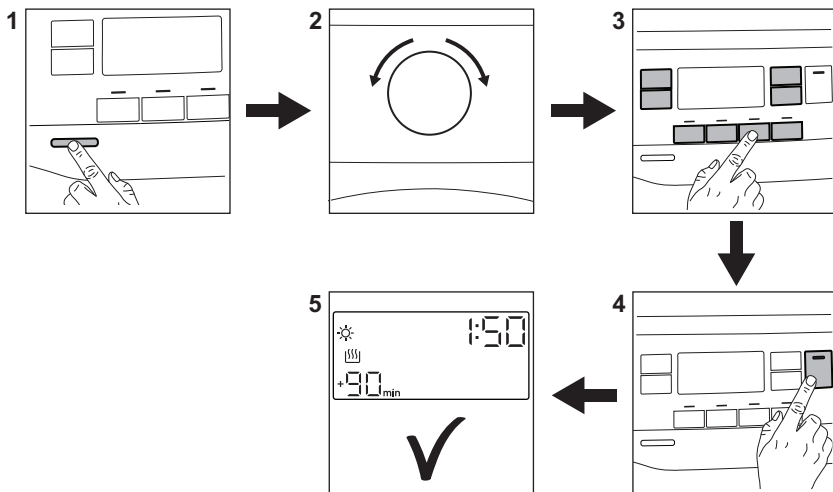





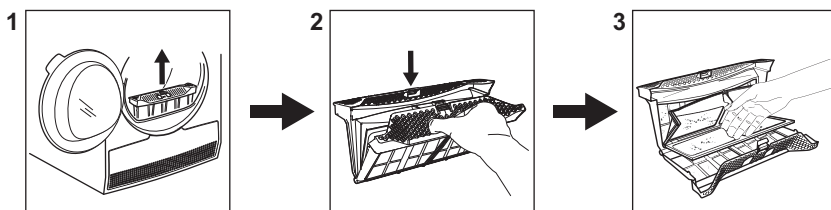







1. Apăsați butonul Pornit/Oprit pentru a porni aparatul.
2. Folosiți discul selector de programe pentru a seta programul.
3. Împreună cu programul puteți seta una sau mai multe opțiuni speciale. Pentru activarea sau dezactivarea
- unei opțiuni, atingeți butonul corespunzător.
4. Pentru a activa programul, atingeți butonul **Start/Pause (Start/Pauză)**.
5. Aparatul pornește.



14.2 Curățarea filtrului



La sfârșitul fiecărui ciclu, simbolul filtrului  se aprinde pe afișaj și trebuie să curățați filtrul.

14.3 Tabelul cu programe

Program	Încărcătură 1)	Proprietăți / Tip de țesătură
 2) Bumbac Eco	8,0 kg	Ciclul să fie folosit pentru a usca bumbac cu nivelul de uscare „bumbac pentru dulap” cu economie maximă de energie. /  
Bumbac	8,0 kg	Ciclu definit pentru a usca toate tipurile de bumbac pregătit pentru depozitare (uscarea pentru dulap). /  
Sintetice	4,0 kg	Țesături sintetice și mixte. /   
Mixte XL	6 kg	Amestec de articole de îmbrăcăminte realizate din bumbac, amestecuri bumbac sintetice și țesături sintetice. /   
Delicate	4 kg	Țesături delicate, cum ar fi viscoză, rełon, acrilic și amestecuri din acestea. /   
Articole sport	2 kg	Articole sportive, țesături subțiri și ușoare, microfibră, poliester. /   
Așternuturi de pat XL	4,5 kg	Până la trei seturi de așternuturi, unul dintre acestea putând fi dublu. /   
Pilotă	3 kg	Pilote simple sau duble și perne (cu umplutură din pene, puf sau material sintetic). /   
Articole impermeabile de exterior 	2 kg	Îmbrăcăminte pentru exterior, de protecție pentru activități tehnice, țesături sportive, jachete impermeabile și cu materiale care asigură respirația corpului, jachete cu căptușeală detașabilă sau material izolator pe interior. Adecvate pentru uscarea într-un uscător de rufe. /   
Jeans	4 kg	Articolele destinate timpului liber, de ex. blugi, tricouri cu materiale cu grosimi diferite (de ex. la gât, manșete și cusături). /   
Mătase 	1 kg	Uscarea atentă a articolelor din mătase care pot fi spălate manual. /   

Program	Încărcătură 1)	Proprietăți / Tip de țesătură
Lână  	1 kg	Țesături din lână. Uscarea atentă a articolelor din lână care pot fi spălate manual. Scoateți articolele imediat după terminarea programului.

1) Greutatea maximă se referă la articolele uscate.

2) Funcția  Bumbac Dulap ECO este „Programul standard pentru bumbac” conform Reglementării Comisiei UE Nr. 392/2012. Este adecvat pentru uscarea lenjeriei ude obișnuite din bumbac și este cel mai eficient program în ceea ce privește consumul de energie pentru uscarea rufelor ude din bumbac.

15. FIȘA CU INFORMAȚIILE PRODUSULUI CONFORM REGULAMENTĂRII U.E. 1369/2017

Fișă cu informațiile produsului	
Marcă	Electrolux
Model	EW8H258B PNC916098872
Capacitatea nominală, în kg	8,0
Cu ventilație sau cu acțiune de condensare	Condensator
Clasa de eficiență energetică	A++
Consum de energie în kWh pe an, bazat pe 160 de cicluri de uscare efectuate cu programul standard pentru bumbac, cu încărcătură completă și parțială, și pe consumul în modurile cu consum redus de putere. Consumul efectiv de energie depinde de modul de utilizare a aparatului.	234,7
Uscătorul de rufe este automat sau neautomat	Automat
Consumul de energie al programului standard pentru bumbac cu încărcătură completă, în kWh	1,99
Consumul de energie al programului standard pentru bumbac cu încărcătură parțială, în kWh	1,07
Consumul ponderat de putere în modul oprit, în W	0,13
Consumul de putere al modului inactiv, în W	0,13
Durata modului inactiv, în minute	10

„Programul standard pentru bumbac” utilizat cu încărcătură completă și parțială este ciclul standard de uscare la care se referă informațiile de pe etichetă și din fișă, că acesta este adecvat pentru uscarea rufelor din bumbac cu un grad normal de umiditate și că acesta este cel mai eficient program pentru bumbac din punctul de vedere al consumului de energie.	
Durata ponderată a „programului standard pentru bumbac cu încărcătură completă și parțială”, în minute	117
Durata „programului standard pentru bumbac cu încărcătură completă”, în minute	154
Durata „programului standard pentru bumbac cu încărcătură parțială”, în minute	89
Clasa de eficiență a condensării pe o scară de la G (minimă) la A (maximă)	B
Eficiența medie a condensării a programului standard pentru bumbac cu încărcătură completă, ca și procentaj.	81
Eficiența medie a condensării a programului standard pentru bumbac cu încărcătură parțială, ca și procentaj.	81
Eficiența ponderată a condensării pentru „programul standard pentru bumbac cu încărcătură completă și parțială”	81
Nivelul de putere acustică, în dB	66
Aparat conceput să fie încadrat D/N	Nu

Informațiile oferite în tabelul de mai sus sunt conforme cu reglementarea Comisiei UE 392/2012 de implementare a directivei 2009/125/CE.

16. INFORMAȚII PRIVIND MEDIUL

Reciclați materialele marcate cu simbolul . Pentru a recicla ambalajele, acestea trebuie puse în containerele corespunzătoare. Ajuțați la protejarea mediului și a sănătății umane și la reciclarea deșeurilor din aparatele electrice și electrocasnice. Nu aruncați

aparatele marcate cu acest simbol  împreună cu deșeurile menajere. Returnați produsul la centrul local de reciclare sau contactați administrația orașului dvs.

KAZALO

1. VARNOSTNI NAVODILA.....	32
2. VARNOSTNA NAVODILA.....	35
3. OPIS IZDELKA.....	37
4. NADZORNA PLOŠČA.....	37
5. RAZPREDELNICA PROGRAMOV.....	39
6. FUNKCIJE.....	40
7. NASTAVITVE.....	42
8. PRED PRVO UPORABO.....	44
9. VSAKODNEVNA UPORABA.....	45
10. NAMIGI IN NASVETI.....	46
11. VZDRŽEVANJE IN ČIŠČENJE.....	47
12. ODPRÁVLJANJE TEŽAV.....	50
13. TEHNIČNI PODATKI.....	52
14. HITRI VODNIK.....	54
15. INFORMACIJSKI LIST O IZDELKU SE NANAŠA NA UREDBO EU 1369/2017.....	56

MISLIMO NA VAS

Zahvaljujemo se vam, da ste kupili napravo Electrolux. Izbrali ste izdelek, ki s sabo prinaša večdesetletne strokovne izkušnje in inovacije. Ta genialen in eleganten izdelek je bil zasnovan z vami v mislih. Kadar koli ga uporabite, ste tako lahko prepričani, da boste vsakič dobili odlične rezultate. Pozdravljeni pri podjetju Electrolux.

Obiščite naše spletno mesto za



Pridobitev nasvetov glede uporabe, brošure, odpravljanje težav, servisne informacije in informacije glede popravil:

www.electrolux.com/support



Registrirajte izdelek za večjo uporabnost:

www.registerelectrolux.com



Kupite dodatno opremo, potrošno blago in originalne nadomestne dele za vašo napravo:

www.electrolux.com/shop

SKRB ZA STRANKE IN SERVIS

Vedno uporabite samo originalne rezervne dele.

Ko kličete servis, imejte pri roki naslednje podatke: Model, številka izdelka, serijska številka.

Podatke najdete na ploščici za tehnične navedbe.

 Opozorilo / varnostne informacije

 Splošni podatki in nasveti

 Informacije o varovanju okolja

Pridržujemo si pravico do sprememb.

1. ⚠ VARNOSTNI NAVODILA

Pred začetkom nameščanja in uporabo naprave natančno preberite priložena navodila. Proizvajalec ni odgovoren za poškodbe ali škodo, nastalo zaradi nepravilne namestitve ali uporabe. Navodila vedno shranite na varnem in dostopnem mestu za poznejšo uporabo.



- Preberite priložena navodila.



Opozorilo: Nevarnost požara/Vnetljivi materiali. Naprava vsebuje vnetljiv plin propan (R290), plin z visoko stopnjo okoljske neoporečnosti. Napravi ne približujte ognja in virov vžiga. Pazite, da ne poškodujete hladilnega krogotoka, ki vsebuje propan.

1.1 Varnost otrok in ranljivih oseb



OPOZORILO!

Nevarnost zadušitve, poškodbe ali trajne telesne okvare.

- To napravo lahko uporabljajo otroci od osmega leta naprej ter osebe z zmanjšanimi telesnimi, čutnimi ali razumskimi sposobnostmi ali s pomanjkanjem izkušenj ter znanja le pod nadzorom ali če so dobile ustrezna navodila glede varne uporabe naprave in če se zavedajo nevarnosti, ki obstajajo.
- Otroci med tretjim in osmim letom starosti ter invalidi se ne smejo približevati napravi, če niso pod nenehnim nadzorom.
- Otroci, mlajši od treh let, se ne smejo približevati napravi, če niso pod nenehnim nadzorom.
- Preprečite, da bi se otroci igrali z napravo.
- Vso embalažo hranite zunaj dosega otrok in jo ustrezno zavržite.
- Pralna sredstva hranite zunaj dosega otrok.
- Ko so vrata naprave odprta, poskrbite, da bodo otroci in hišni ljubljenci dovolj oddaljeni od naprave.

- Če ima naprava varovalo za otroke, ga je treba vklopiti.
- Čiščenja naprave in uporabniškega vzdrževanja na njej ne smejo izvajati otroci brez nadzora.

1.2 Splošna varnostna navodila

- Ne spreminjajte specifikacij te naprave.
- Če sušilni stroj postavite na pralni stroj, pri tem uporabite komplet za namestitvev na pralni stroj. Komplet za namestitvev na pralni stroj, ki je na voljo pri pooblaščenem prodajalcu, lahko uporabite le z napravami, navedenimi v navodilih, priloženih dodatni opremi. Pred nameščanjem jih pozorno preberite (oglejte si list z navodili za nameščanje).
- Napravo lahko postavite kot prostostoječo enoto ali pod kuhinjski pult s pravim razmikom (oglejte si list z navodili za nameščanje).
- Naprave ne nameščajte za vrati (običajnimi ali drsnimi) s tečaji na nasprotni strani, kjer je onemogočeno popolno odpiranje vrat naprave.
- Prezračevalnih odprtih na dnu ne sme ovirati preproga, predpražnik ali katera koli druga talna obloga.
- **POZOR:** Naprava se ne sme napajati preko zunanje preklopne naprave, kot je programska ura, in ne sme biti priključena na tokokrog, kjer si redno sledijo vklopi in izklopi.
- Vtič vtaknite v vtičnico šele ob koncu postopka nameščanja. Poskrbite, da bo vtič dosegljiv tudi po namestitvi.
- V prostoru, kjer je postavljena naprava, naj bo zagotovljeno dobro prezračevanje, da preprečite prihod neželenih plinov v prostor, če naprava deluje na plin ali drugo gorivo, vključno z odprtim ognjem.
- **OPOZORILO:** Naprave ne nameščajte v okolju, kjer ni pretoka zraka.
Naprava vsebuje vnetljiv plin propan (R290), plin z visoko stopnjo okoljske neoporečnosti. Napravi ne

- približujte ognja in virov vžiga. Pazite, da ne poškodujete hladilnega krogotoka, ki vsebuje propan.
- **OPOZORILO:** Prezračevalne odprtine na ohišju naprave ali vgradni konstrukciji naj ne bodo ovirane.
 - **OPOZORILO:** Ne poškodujte hladilnega krogotoka.
 - Če je napajalni kabel poškodovan, ga mora zamenjati predstavnik proizvajalca, pooblaščenega servisnega centra ali druga strokovno usposobljena oseba, da se izognete nevarnosti električnega udara.
 - Ne prekoračite največje količine perila 8,0 kg (oglejte si poglavje »Razpredelnica programov«).
 - Naprave ne uporabljajte, če je perilo umazano od industrijskih kemikalij.
 - Obrišite vlakna ali ostanke embalaže, ki so se nabrali okoli naprave.
 - Naprava naj ne deluje brez filtra. Filter za vlakna očistite pred ali po vsaki uporabi.
 - V sušilnem stroju ne sušite neopranega perila.
 - Izdelke, ki so bili prepojeni z jedilnim oljem, acetonom, alkoholom, bencinom, kerozinom, odstranjevalci madežev, terpentinom, voski in odstranjevalci voskov ipd., pred sušenjem v sušilnem stroju najprej dobro operite v vroči vodi z večjo količino pralnega sredstva.
 - V sušilnem stroju ni dovoljeno sušiti izdelkov iz penaste gume (lateks), kap za tuširanje, impregniranih tkanin, gumiranih izdelkov in oblačil ali blazin, napolnjenih s penasto gumo.
 - Mehčalce ali podobne izdelke morate uporabiti samo v skladu z navodili proizvajalca.
 - Iz oblačil odstranite vse predmete, ki so lahko vir ognja, kot so vžigalniki ali vžigalice.
 - **OPOZORILO:** Sušilnega stroja ne zaustavljajte pred zaključkom postopka sušenja, razen če vse kose perila hitro vzamete iz stroja in jih razprostrete, da se vročina porazgubi.
 - Pred vzdrževanjem izklopite napravo in iztaknite vtič iz vtičnice.

2. VARNOSTNA NAVODILA

2.1 Namestitev



Opozorilo: Nevarnost požara/
Vnetljivi materiali.

- Odstranite vso embalažo.
- Ne nameščajte ali uporabljajte poškodovane naprave.
- Upoštevajte navodila za namestitev, priložena napravi.
- Naprave ne nameščajte v okolju, kjer ni kroženja zraka.
Naprava vsebuje vnetljiv plin propan (R290), plin z visoko stopnjo okoljske neoporečnosti. Napravi ne približujte ognja in virov vžiga. Pazite, da ne poškodujete hladilnega krogotoka, ki vsebuje propan.
- Pri premikanju naprave bodite pazljivi, ker je težka. Vedno uporabljajte zaščitne rokavice in priloženo obutev.
- Naprave ne nameščajte ali uporabljajte na mestu, kjer lahko temperatura pade pod 5 °C ali naraste nad 35 °C.
- Tla, kjer bo stala naprava, morajo biti ravna, stabilna, odporna na toploto in čista.
- Poskrbite za kroženje zraka med napravo in tlemi.
- Pri premikanju naj bo naprava v pokončnem položaju.
- Naprava mora biti s hrbtno stranjo postavljena ob steno.
- Ko je naprava na mestu, kjer bo trajno delovala, z vodno tehtnico preverite, ali je pravilno poravnana. V nasprotnem primeru ustrezno nastavite noge.

2.2 Električna povezava



OPOZORILO!
Nevarnost požara in
električnega udara.

- Vtič vtaknite v vtičnico šele ob koncu nameščanja. Poskrbite, da bo vtič dosegljiv tudi po namestitvi.
- Naprava mora biti ozemljena.
- Preverite, ali so parametri s ploščice za tehnične navedbe združljivi z električno napetostjo omrežja.

- Vedno uporabite pravilno nameščeno varnostno vtičnico.
- Ne uporabljajte razdelilnikov in podaljškov.
- Ne vlecite za električni priključni kabel, če želite izključiti napravo. Vedno povlecite za vtič.
- Priključnega kabla ali vtiča se ne dotikajte z mokrimi rokami.

2.3 Uporaba



OPOZORILO!
Nevarnost telesnih poškodb,
električnega udara, požara,
opeklin ali poškodb naprave.



Opozorilo: Nevarnost požara/
Vnetljivi materiali. Naprava vsebuje vnetljiv plin propan (R290), plin z visoko stopnjo okoljske neoporečnosti. Napravi ne približujte ognja in virov vžiga. Pazite, da ne poškodujete hladilnega krogotoka, ki vsebuje propan.

- Naprava je namenjena samo za uporabo v gospodinjstvu.
- Ne sušite poškodovanega (strganega, obrabljenega) perila, ki vsebuje polnilo.
- Če ste perilo prali s sredstvom za odstranjevanje madežev, pred sušenjem zaženite dodatno izpiranje.
- Sušite le perilo, ki je primerno za sušenje v napravi. Upoštevajte navodila z etiket za nego perila.
- Ne pijte ali pripravljajte hrane s kondenzirano/destilirano vodo. Lahko povzroči zdravstvene težave ljudi in živali.
- Ne sedajte ali stopajte na odprta vrata naprave.
- V napravi ne sušite oblačil, ki so tako mokra, da od njih še kaplja.

2.4 Notranja osvetlitev



OPOZORILO!
Nevarnost poškodbe.

- O žarnicah v izdelku in nadomestnih žarnicah, ki se prodajajo ločeno: Te žarnice so zasnovane za ekstremne

pogoje v gospodinjskih aparatih, kot so izjemne temperature, vibracije in vlažnosti, ali za sporočanje informacij o delovanju aparata. Niso namenjene za uporabo drugje in niso primerne za sobno razsvetljavo v gospodinjstvu

- Vidno LED-sevanje, ne glejte neposredno v žarek.
- Za menjavo notranje žarnice se obrnite na pooblaščen servisni center.

2.5 Vzdrževanje in čiščenje



OPOZORILO!

Nevarnost telesnih poškodb ali poškodb naprave.



Opozorilo: Nevarnost požara/ Vnetljivi materiali. Naprava vsebuje vnetljiv plin propan (R290), plin z visoko stopnjo okoljske neoporečnosti. Napravi ne približujte ognja in virov vžiga. Pazite, da ne poškodujete hladilnega krogotoka, ki vsebuje propan.

- Za čiščenje naprave ne uporabljajte vodnega pršca in pare.
- Napravo očistite z vlažno mehko krpo. Uporabljajte samo nevtralna čistilna sredstva. Za čiščenje ne uporabljajte abrazivnih čistil, grobih gobic, topil ali kovinskih predmetov.
- Če želite preprečiti poškodbe hladilnega sistema, bodite pri čiščenju naprave previdni.

2.6 Kompresor



OPOZORILO!

Obstaja nevarnost škode na napravi.

- Kompresor in njegov sistem v sušilnem stroju sta napolnjena s posebnim sredstvom, ki ne vsebuje fluorokloroogljikovodikov. Ta sistem mora tesniti. Zaradi poškodb sistema, lahko pride do iztekanja.

2.7 Servis

- Za popravilo naprave se obrnite na pooblaščen servisni center.
- Uporabljajte samo originalne nadomestne dele.

2.8 Odstranjevanje



OPOZORILO!

Nevarnost poškodbe ali zadržitve.



Opozorilo: Nevarnost požara/ Nevarnost poškodb materiala in naprave.

- Napravo izključite iz napajanja in vodovodnega sistema.
- Odrežite električni priključni kabel tik ob napravi in napravo zavržite.
- Naprava vsebuje vnetljiv plin (R290). Za informacije o pravilnem odstranjevanju naprave se obrnite na občinsko upravo.
- Odstranite zapah in na ta način preprečite, da bi se otroci ali živali zaprli v boben.
- Napravo odstranite v skladu s krajevnimi zahtevami za odstranjevanje odpadne električne in elektronske opreme (OEEO).

3. OPIS IZDELKA

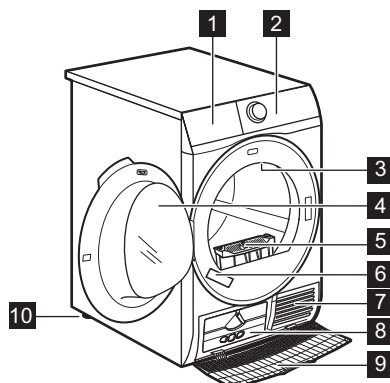

- 1** Posoda za vodo
- 2** Upravljalna plošča
- 3** Notranja lučka
- 4** Vrata naprave
- 5** Filter
- 6** Ploščica za tehnične navedbe
- 7** Reže za pretok zraka
- 8** Pokrov kondenzatorja
- 9** Ovitek kondenzatorja
- 10** Nastavljivi nogi

i Za preprosto vstavljanje perila v stroj ali preprosto namestitve se vrata lahko namestijo na obe strani. (oglejte si dodaten priložen list).

4. NADZORNA PLOŠČA

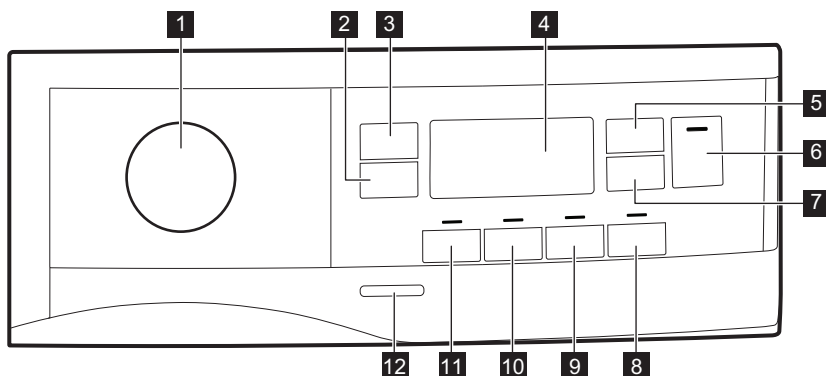

- 1** Gumb za izbiro programa in stikalo ● PONASTAVITEV
- 2** Manj mečkanja tipka na dotik
- 3** Stopnja sušenja tipka na dotik
- 4** Prikazovalnik
- 5** Časovno sušenje tipka na dotik
- 6** Tipka na dotik tipka na dotik
- 7** Zakasnen vklop tipka na dotik
- 8** Osveževanje tipka na dotik
- 9** Zvočni signal tipka na dotik
- 10** Dodatno obračanje bobna tipka na dotik
- 11** Tiho tipka na dotik

12 Tipka za VKLOP/IZKLOP



Pritisnite tipke na predelu s simbolom ali imenom funkcije. Pri upravljanju upravljalne plošče ne nosite rokavic. Upravljalna plošča mora biti vedno čista in suha.



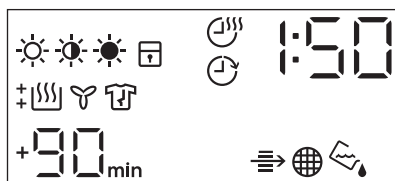

4.1 Prikazovalnik



Simbol na prikazovalniku	Opis simbolov
	funkcija suhosti perila: suho za likanje, suho za v omaro, zelo suho
	funkcija časovnega sušenja je vklopljena
	funkcija zamika vklopa je vklopljena
	indikator: <i>preverite kondenzator</i>
	indikator: <i>očistite filter</i>
	indikator: <i>izpraznite posodo za vodo</i>
	varovalo za otroke je vklopljeno
	napačna izbira ali pa je gumb v položaju ● »Reset« (Ponastavitev)
	indikator: <i>faza sušenja</i>
	indikator: <i>faza hlajenja</i>
	indikator: <i>faza za zaščito proti mečkanju perila</i>
1 : 50	trajanje programa
+30 _{min.} , +60 _{min.} , +90 _{min.} , +2h	podaljšanje privzete faze proti mečkanju: +30 min., +60 min., +90 min., +2 uri
: 10 - 2 : 00	izbor časovnega sušenja (10 min. - 2 uri)
1h - 20h	izbor zamika vklopa (1 ura - 20 ur)

5. RAZPREDELNICA PROGRAMOV

Program	Količina ¹⁾	Lastnosti/Vrsta perila ²⁾
 3) Bombaž Eco	8,0 kg	Program za sušenje bombažnega perila s stopnjo sušenja »za v omaro« z največjim prihrankom energije. /  
Bombaž	8,0 kg	Program za sušenje vseh vrst bombažnega perila, pripravljene- ga, da ga pospravite (za v oma- ro). /  
Sintetika	4,0 kg	Sintetično in mešano perilo. /   
Mešano XL	6 kg	Mešanica oblačil iz bombaža, bombažno-sintetičnih ter sintetič- nih oblačil. /   
Občutljivo	4 kg	Občutljivo perilo, kot je perilo iz viskoze, umetne svile, akrila in mešanic vseh. /   
Šport	2 kg	Športna oblačila, tanke in lahke tkanine, perilo iz mikrovlaken, poliestra. /   
Posteljina XL	4,5 kg	Do trije kompleti posteljnine, ena je lahko dvojna. /   
Prešita odeja	3 kg	Enojne ali dvojne prešite odeje in blazine (s perjem, puhom ali sintetičnim polnilom). /   
Oblačila za aktivnosti na prostem 	2 kg	Oblačila, ki jih nosite zunaj, teh- nična, športna oblačila, vodood- porne in zrakoprepustne jakne, jakne z odstranljivim flisom ali notranjo podlogo. Primerno za sušenje v sušilnem stroju. /   
Denim	4 kg	Oblačila za prosti čas, kot so kavbojke, jopice različne debeli- ne (npr. pri ovratnikih, manšetah in šivih). /   
Svila 	1 kg	Nežno sušenje svilenega perila, primerne- ga za ročno pranje. /   

Program	Količina ¹⁾	Lastnosti/Vrsta perila ²⁾
Volna  	1 kg	<p>Volnena oblačila. Nežno sušenje volnenih oblačil, primernih za ročno pranje. Perilo odstranite takoj, ko se program zaključi.</p> <div style="border: 1px solid black; padding: 5px; text-align: center;">   <p>WOOL HAND WASH SAFE</p> </div> <p>Postopek sušenja volne tega stroja so odobrili pri podjetju Woolmark za sušenje oblačil, ki vsebujejo volno in imajo oznako za »ročno pranje«, pod pogojem, da so oblačila posušena v skladu z navodili, ki jih je izdal proizvajalec tega stroja. Druga navodila za nego perila najdete na etiketi. M2101 Woolmarkov simbol je certifikacijska znamka v številnih državah.</p>

1) Največja teža velja za čas sušenja.

2) Za pomen oznak perila si oglejte poglavje *NASVETI IN NAMIGI: Priprava perila*.

3) Program  Bombaž Omara ECO je skladno z uredbo Evropske komisije EU 392/2012 »Standardni program za bombaž«. Primeren je za sušenje običajno mokrega bombažnega perila in je najučinkovitejši program glede porabe energije za sušenje mokrega bombažnega perila.



6. FUNKCIJE

6.1 Manj mečkanja

Ob koncu sušenja podaljša fazo za zaščito proti mečkanju perila za 30, 60, 90 minut ali dve uri. Ta funkcija zmanjša pomečkanost perila. Perilo lahko vzamete iz stroja med fazo za zaščito proti mečkanju perila.

6.2 Stopnja sušenja

Ta funkcija pomaga povečati suhost perila. Na voljo so tri funkcije:

-  Dodatno
-  Omara
-  Likanje

6.3 Časovno sušenje

Trajanje programa lahko nastavite od najmanj 10 minut do največ 2 uri. Potrebno trajanje je povezano s količino perila v napravi.



Priporočamo, da nastavite kratko trajanje za majhne količine perila ali le za en kos.

PRIPOROČILA ZA ČASOVNO SUŠENJE

10–20 min	samo hladen zrak (brez grelnika).
-----------	-----------------------------------

PRIPOROČILA ZA ČASOVNO SUŠENJE	
20–40 min	dodatno sušenje za izboljšanje suhosti po prejšnjem ciklu sušenja.
>40 min	popolno sušenje majhnih količin perila do 4 kg, dobro ožeto (>1200 vrt./min.).

i Ta funkcija velja samo za košaro za sušenje (standardna ali izbirna dodatna oprema glede na model)











6.4 Časovno sušenje pri programu Volna

Funkcija je primerna za program Volna za nastavitve končne stopnje suhosti.

6.5 Osveževanje

Za osveževanje shranjenih oblačil. Največja količina perila ne sme preseči 1 kg.

6.9 Razpredelnica funkcij

Programi ¹⁾	 Stopnja sušenja	 Manj mečkanja	 Tiho	 Dodatno obračanje bobna	 Osveževanje	 Časovno sušenje
	  					
 Bombaž Eco	■	■	■	■	■	■
Bombaž	■	■	■	■	■	■
Sintetika	■	■	■	■	■	■
Mešano XL	■	■	■	■	■	■

6.6 Zvočni signal

Zvočni signal se oglasi:

- ob koncu programa,
- na začetku in koncu faze za zaščito proti mečkanju perila,
- ob prekinitvi programa.

Funkcija zvočnega signala je tovarniško (privzeta nastavitve) vedno vklopljena. To funkcijo lahko uporabite za vklop ali izklop zvoka.





i Funkcijo Zvočni signal lahko vklopite pri vseh programih.

6.7 Dodatno obračanje bobna

Zvišajte pogostost obratnega vrtenja bobna, da zmanjšate ovijanje in prepletanje perila. Za bolj enakomerne rezultate sušenja in pomoč pri zmanjšanju pomečkanosti perila. Priporočeno za velike ali dolge kose perila (npr. rjuhe, hlače, dolge obleke).

6.8 Tiho

Naprava deluje z nizko stopnjo hrupa brez vpliva na kakovost sušenja. Naprava deluje počasi z dalj trajajočim programom.







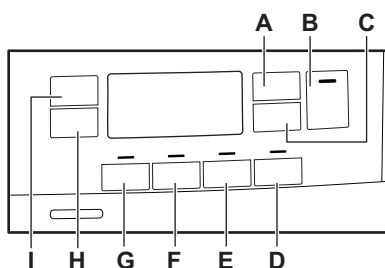

Programi ¹⁾	☀ Stopnja sušenja	Manj mečkanja	🔇 Tiho	🔄 Dodatno obračanje bobna	👉 Osveževanje	🕒 Časovno sušenje
Občutljivo	■	■				
Šport	■	■				
Posteljina XL	■	■	■	■		
Prešita odeja	■					
Olačila za aktivnosti na prostem 	■					
Denim	■	■		■		
Svila 		■		■		
Volna  						■ 2)

1) Skupaj s programom lahko nastavite eno ali več funkcij. Za njihov vklop ali izklop pritisnite ustrezno tipko.

2) Oglejte si poglavje FUNKCIJE: Časovno sušenje pri programu za volno

7. NASTAVITVE



- A.  Tipka Časovno sušenje
- B.  Tipka Tipka na dotik
- C.  Tipka Zakasnjjen vklop
- D.  Tipka Osveževanje
- E.  Tipka Zvočni signal
- F.  Tipka Dodatno obračanje bobna
- G.  Tipka Tiho
- H.  Tipka Manj mečkanja
- I.  Tipka Stopnja sušenja

7.1 Funkcija Varovalo za otroke

Ta funkcija otrokom prepreči, da bi se igrali z napravo med izvajanjem programa. Tipke so zaklenjene.

Odklenjena je le tipka za vklop/izklop.

Vklop funkcije varovala za otroke:

1. Pritisnite tipko za vklop/izklop za vklop naprave.
2. Za nekaj sekund pritisnite in držite tipko (D).
Zasveti indikator varovala za otroke.

- i** Funkcijo varovala za otroke lahko izklopite med izvajanjem programa. Pritisnite in držite isti tipki, dokler indikator varovala za otroke ne ugasne. Funkcija varovala za otroke ni na voljo osem sekund po vklopu naprave.

7.2 Nastavitev preostale vlage v perilu

- i** Vsakokrat, ko odprete način »Nastavitev preostale vlage v perilu«, se predhodno nastavljena stopnja preostale vlage spremeni v naslednjo vrednost (npr. predhodno nastavljena - 2 - se spremeni v - 1 -).

Če želite spremeniti privzeto stopnjo preostale vlage v perilu, naredite naslednje:

1. Pritisnite tipko za vklop/izklop za vklop naprave.
2. Poljuben program nastavite z gumbom za izbiro programa.
3. Počakajte približno osem sekund.
4. Sočasno pritisnite in držite tipki **(G)** in **(F)**.

Zasveti eden izmed naslednjih indikatorjev:

- - 0 - najvišja stopnja suhosti
 - - 1 - bolj suho perilo
 - - 2 - standardno suho perilo
5. Ponovno pritisnite in držite tipki **(G)** in **(F)**, dokler ne zasveti indikator prave stopnje.

- i** Če se prikazovalnik med nastavljanjem stopnje preostale vlage vrne v običajni način (prikazan bo čas izbranega programa od 2. koraka), še enkrat pritisnite in držite tipki **(G)** in **(F)**, da odprete način »Nastavitev preostale vlage v perilu« (predhodno nastavljena stopnja preostale vlage se spremeni v naslednjo vrednost).

6. Če želite sprejeti izbrano stopnjo preostale vlage, počakajte pet sekund in prikazovalnik se vrne v običajni način.

Dryness Level (Stopnja sušenja)	Simbol na prikazovalniku
- 0 - najvišja stopnja suhosti	± [SSS]
- 1 - bolj suho perilo	+ [SSS]
- 2 - standardno suho perilo	[SSS]

7.3 Indikator posode za vodo

Privzeto indikator posode za vodo sveti. Zasveti ob zaključku programa ali ko je treba izprazniti posodo za vodo.

- i** Če je nameščen komplet za odvod vode (dodatna oprema), naprava samodejno izčrpa vodo iz posode za vodo. V tem primeru priporočamo izklop indikatorja posode za vodo.

Izklop indikatorja posode za vodo:

1. Pritisnite tipko za vklop/izklop za vklop naprave.
2. Počakajte približno osem sekund.
3. Sočasno pritisnite in držite tipki **(H)** in **(I)**.

Na prikazovalniku se prikaže ena izmed naslednjih dveh konfiguracij:

- Na prikazovalniku se prikaže »Off« (Izklop). Po petih

sekundah se prikazovalnik vrne v običajen način.

- Na prikazovalniku se prikaže »On« (Vklop). Po petih sekundah se prikazovalnik vrne v običajen način.

8. PRED PRVO UPORABO

- i** Ob prvem vklopu sušilnega stroja se zaklepi na zadnjem delu bobna samodejno odstranijo. Lahko slišite hrup.

Odklepanje zaklepov na zadnjem delu bobna:

1. Vklopite napravo.
 2. Nastavite poljuben program.
 3. Pritisnite tipko Vklop/Prekinitiv.
- Boben se začne obračati. Zaklepi na zadnjem delu bobna se samodejno izklopijo.

Pred uporabo naprave za sušenje perila:

- Boben sušilnega stroja očistite z vlažno krpo.
- Zaženite enourni program z vlažnim perilom.

- i** Na začetku sušenja (prve 3-5 min.) je lahko delovanje stroja nekoliko glasnejše. To je zaradi zagona kompresorja. To je običajno za naprave, ki jih poganja kompresor, kot so hladilniki in zamrzovalniki.

8.1 Nenavaden vonj

Naprava je tesno zapakirana.

Ko izdelek odstranite iz embalaže, lahko zavonjate nenavaden vonj. To je običajno za nove izdelke.

Naprava je sestavljena iz različnih materialov, ki lahko ustvarijo nenavaden vonj.

Tekom uporabe, po nekaj sušenjih nenavaden vonj postopno izgine.

8.2 Zvoki

- i** Med sušenjem lahko včasih zaslišite različne zvoke. To so običajni zvoki ob delovanju.

Delujoč kompresor.

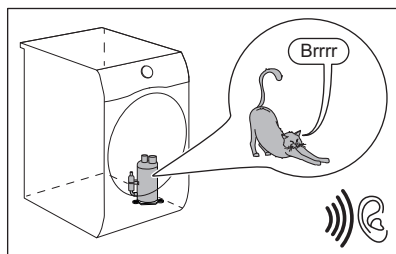

Vrteči boben.

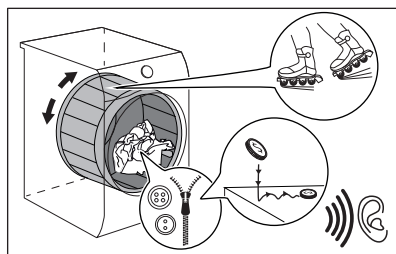

Delujoči ventilatorji.

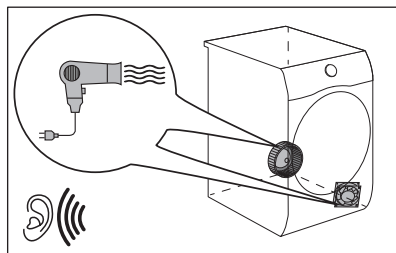

Delujoča črpalka in prenos kondenza v posodo.

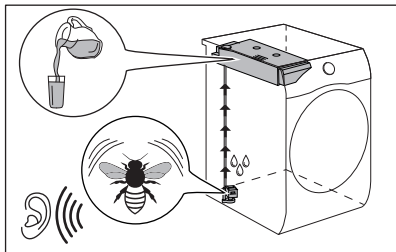

9. VSAKODNEVNA UPORABA

9.1 Začetek programa brez zamika vklopa

1. Pripravite perilo in napolnite napravo.

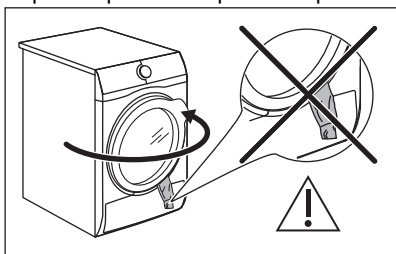

POZOR!

Pazite, da se med zapiranjem vrat perilo ne ujame med vrata naprave in tesnilo vrat.

2. Pritisnite tipko za vklop/izklop za vklop naprave.
3. Nastavite pravi program in funkcije, ki ustrezajo perilu.

Prikazovalnik prikazuje trajanje programa.



Pravi čas sušenja je odvisen od vrste perila (količine in sestave), temperature v prostoru in vlažnosti perila po ožemanju.

4. Pritisnite tipko Tipka na dotik. Program se zažene.

9.2 Začetek programa z zamikom vklopa

1. Nastavite pravi program in funkcije, ki ustrezajo perilu.
2. Tipko za zamik vklopa pritiskajte toliko časa, dokler se na

prikazovalniku ne prikaže čas zamika, ki ga želite nastaviti.



Vklop programa lahko zamaknete od najmanj 1 ure do največ 20 ur.

3. Pritisnite tipko Tipka na dotik. Na prikazovalniku se prikaže odštevanje časa zamika vklopa. Po koncu odštevanja se program zažene.

9.3 Sprememba programa

1. Pritisnite tipko za vklop/izklop za izklop naprave.
2. Pritisnite tipko za vklop/izklop za vklop naprave.
3. Nastavite program.

Ali pa:

1. Obrnete gumb za izbiro programa v položaj »Reset« (Ponastavitev).
2. Počakajte eno sekundo. Na prikazovalniku se prikaže — — —.
3. Nastavite program.

9.4 Ob koncu programa

Ob zaključku programa:







- V presledkih se oglašča zvočni signal.
 - Na prikazovalniku se prikaže :
 - Sveti indikator
 - Zasvetita lahko indikatorja za filter in posodo za vodo
 - Sveti indikator Tipka na dotik.
- Naprava še približno 30 minut ali dlje deluje s fazo za zaščito proti mečkanju,

če je bila nastavljena funkcija Manj mečkanja (oglejte si poglavje *Funkcija - Manj mečkanja*).

Faza za zaščito proti mečkanju zmanjša mečkanje.

Perilo lahko odstranite pred zaključkom faze za zaščito proti mečkanju. Za boljše rezultate priporočamo, da perilo odstranite, ko je faza skoraj zaključena.

Ko je faza za zaščito proti mečkanju zaključena:

- Prikazovalnik še vedno prikazuje  :  
 - Indikator  ne sveti.
 - Indikatorja za filter  in posodo za vodo  še naprej svetita.
 - Indikator Tipka na dotik ugasne.
1. Pritisnite tipko za vklop/izklop za izklop naprave.
 2. Odprite vrata naprave.
 3. Iz stroja odstranite perilo.
 4. Zaprite vrata naprave.

Možni vzroki za nezadovoljive rezultate sušenja:

- Neustrezne privzete nastavitve stopnje suhosti. Oglejte si poglavje *Nastavitev privzete stopnje suhosti*
- Temperatura v prostoru je prenizka ali previsoka. Optimalna temperatura v prostoru je med 18 °C in 25 °C.



Po zaključku programa vedno očistite filter in izpraznite posodo za vodo.

9.5 Funkcija stanja pripravljenosti

Za zmanjšanje porabe energije ta funkcija samodejno izklopi napravo:

- Po petih minutah, če ne zaženetje programa.
- Pet minut od konca programa.



Čas se skrajša na 30 sekund, če je gumb za izbiro programa obrnjen v položaj  »Reset« (Ponastavitev).

10. NAMIGI IN NASVETI

10.1 Priprava perila



Po pranju je perilo pogosto prepletano.





Sušenje prepletenega perila ni učinkovito.

Za zagotovitev ustreznega pretoka zraka in enakomernega sušenja je priporočeno, da vsak kos perila posebej stresete in položite v sušilni stroj.

Za zagotovitev ustreznega postopka sušenja:

- Zaprite zadrge.
- Zaprite zadrge ali gumbе na posteljnih pregrinjalih.
- Ne sušite razvezanih trakov ali vrvic (npr. na predpasnikih). Pred začetkom programa jih zavežite.
- Odstranite vse predmete iz žepov.

- Oblačila z notranjo plastjo iz bombaža obrnite z notranjo stranjo navzven. Bombažna stran mora biti zunaj.
- Vedno nastavite program, ki je primeren za vrsto perila.
- Ne mešajte svetlih in temnih barv.
- Da se oblačila ne bi preveč skrčila, uporabite ustrezen program za bombažna oblačila, oblačila iz jerseyja ter pletenine.
- Ne prekoračite največje količine perila, ki je navedena v poglavju o programih ali prikazana na prikazovalniku.
- Sušite le perilo, ki je primerno za sušenje v sušilnem stroju. Oglejte si etikete za nego perila.
- Ne sušite velikih in majhnih kosov perila skupaj. Majhni kosi se lahko ujamejo v večje in ostanejo mokri.
- Velike kose perila stresite, preden jih položite v sušilni stroj. Na ta način preprečite mokre dele na perilu po sušenju.

Oznaka za nego perila	Opis
	Perilo je primerno za sušenje v sušilnem stroju.
	Perilo je primerno za sušenje v sušilnem stroju pri višjih temperaturah.
	Perilo je primerno za sušenje v sušilnem stroju samo pri nizkih temperaturah.
	Perilo ni primerno za sušenje v sušilnem stroju.

11. VZDRŽEVANJE IN ČIŠČENJE

11.1 Čiščenje filtra



POZOR!

Filtra ne čistite z vodo.
Vlakna vrzite v smeti
(plastičnih vlaken ne mecite
v odtok).



Za doseglo najboljšega sušenja redno čistite filter, saj se zaradi zamašenega filtra podaljša trajanje programov in poveča poraba energije.
Filter čistite z roko, po potrebi pa uporabite sesalnik.

1.

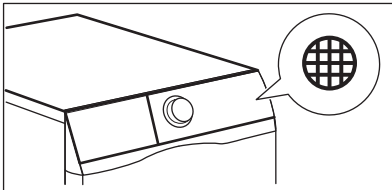

2.

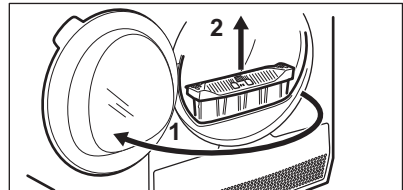

3.

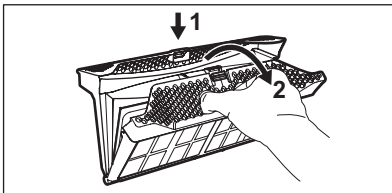

4.

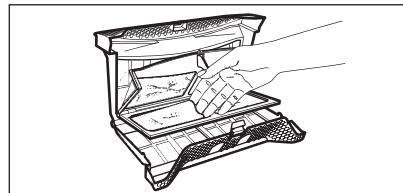

5. 1)

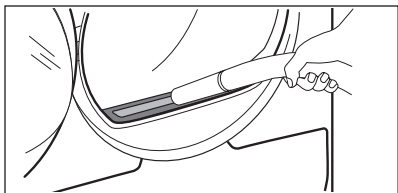

6.

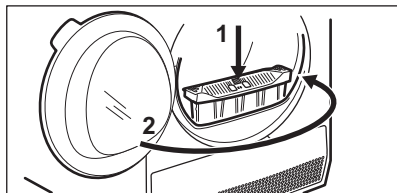

1) Po potrebi odstranite kosme iz odprtine za filter in s tesnila. Pomagate si lahko s sesalnikom.

11.2 Praznjenje posode za vodo

1.

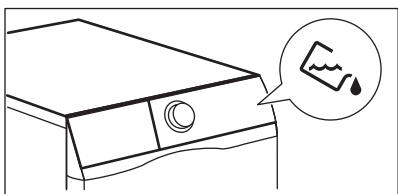

2.

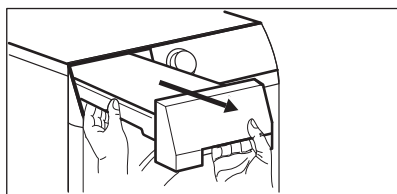

3.

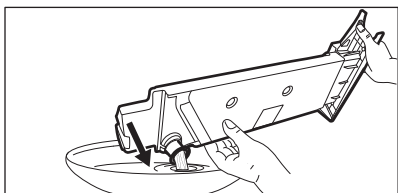

4.

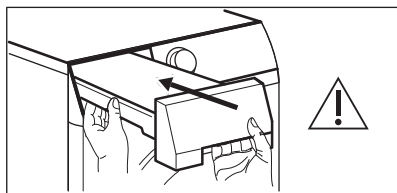

Vodo iz posode za vodo lahko uporabite namesto destilirane vode (npr. za likanje s paro). Pred uporabo vode odstranite ostanke umazanije s filtrom.

11.3 Čiščenje kondenzatorja

1.

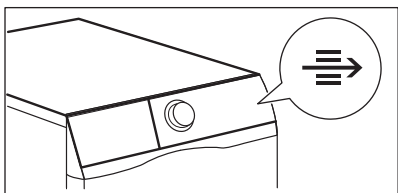

2.

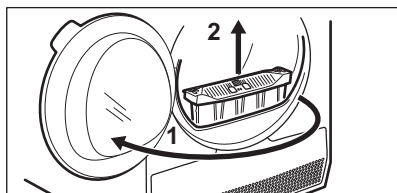

3.

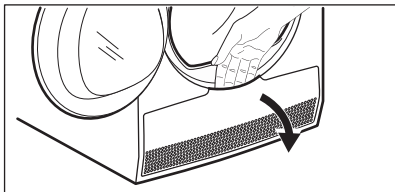

4.

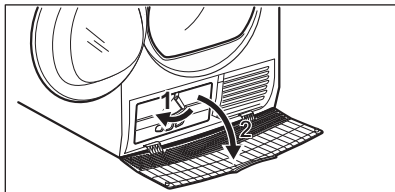

5.

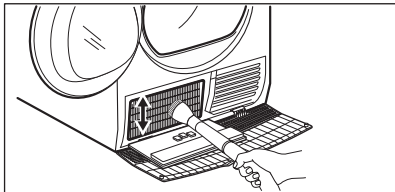

6.

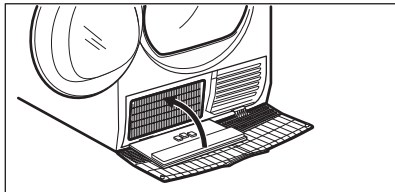

7.

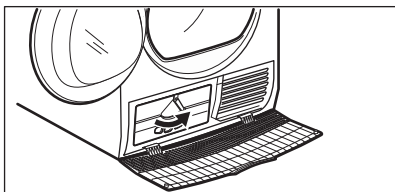

8.

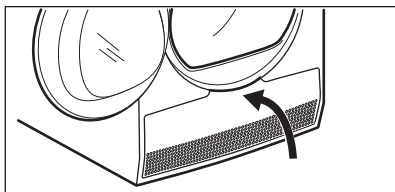

9.

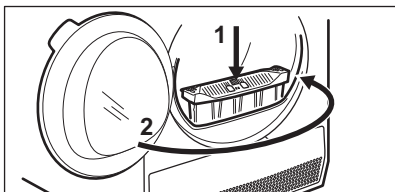
**POZOR!**

Kovinske površine se ne dotikajte z golimi rokami. Nevarnost poškodbe. Nosite zaščitne rokavice. Čistite previdno, da ne poškodujete kovinske površine.

11.4 Čiščenje tipala vlažnosti

**POZOR!**

Nevarnost poškodbe tipala vlažnosti. Za čiščenje tipala ne uporabljajte grobih materialov ali jeklene volne.

Za doseg najboljših rezultatov sušenja ima naprava kovinsko tipalo vlažnosti. Nahaja se na notranji strani predela vrat.

Tekom uporabe se lahko površina tipala umaže, zaradi česar se poslabša sušenje.

Priporočamo, da tipalo očistite vsaj trikrat ali štirikrat ali v primeru slabšega sušenja.

Za čiščenje lahko uporabite bolj grobo stran gobice za pomivanje posode in malce kisa ali pomivalnega sredstva.

Za čiščenje tipala:

1. Odprite vrata stroja.

2. Očistite površino tipala vlažnosti, tako da večkrat obrišete kovinsko površino.

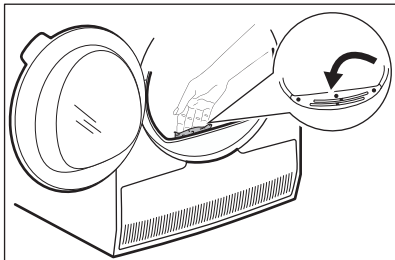

11.5 Čiščenje bobna



OPOZORILO!

Napravo pred čiščenjem izključite iz električnega omrežja.

Za čiščenje notranje površine bobna in filtrov bobna uporabljajte standardno nevtravno čistilno sredstvo. Očiščene površine osušite z mehko krpo.



POZOR!

Za čiščenje bobna ne uporabljajte grobih materialov ali jeklene volne.

11.6 Čiščenje upravljalne plošče in ohišja

Za čiščenje upravljalne plošče in ohišja uporabljajte standardno nevtravno čistilno sredstvo.

Za čiščenje uporabljajte vlažno krpo. Očiščene površine osušite z mehko krpo.



POZOR!

Ne uporabljajte čistilnih sredstev za pohištvo ali čistilnih sredstev, ki lahko povzročijo korozijo.

11.7 Čiščenje rež za pretok zraka

Za odstranitev kosmov iz rež za pretok zraka uporabite sesalnik.

12. ODPRAVLJANJE TEŽAV



OPOZORILO!

Oglejte si poglavja o varnosti.

12.1 Kode napak

Naprava se ne zažene oz. se ustavi med delovanjem.

Najprej poskusite najti rešitev težave (oglejte si razpredelnico). Če se težava nadaljuje, se obrnite na pooblaščen servisni center.



OPOZORILO!

Pred kakršnimi koli preverjanji izklopite napravo.

V primeru večjih težav se oglasi zvočni signal, na prikazovalniku se prikaže opozorilna koda, tipka Začetek/Prekinitev pa lahko utripa nepretrgoma:

Možen vzrok	Možen vzrok	Rešitev
E5A	Motor naprave je preobremenjen. Preveč perila ali ujeta perilo v bobnu.	Program se ni zaključil. Odstranite perilo iz bobna, nastavite program in ponovno zaženite program.

Možen vzrok	Možen vzrok	Rešitev
E97	Notranja napaka. Ni komunikacije med elektronskimi elementi naprave.	Program se ni zaključil pravilno ali pa se je naprava prezgodaj ustavila. Napravo izklopite in jo ponovno vklopite. Če se ponovno prikaže opozorilna koda, se obrnite na pooblaščen servisni center.
EHO	Električno napajanje je nestabilno.	Ko naprava prikazuje EHO , počakajte, da se električno napajanje stabilizira, nato pritisnite Začetek. Če naprava prekine program brez indikacij, pritisnite začetek programa. Če se prikaže opozorilo, preverite napajalni kabel/vtičnico ali glavno napeljavo.

Če se na prikazovalniku prikažejo druge opozorilne kode, izklopite in vklopite napravo. Če se težava nadaljuje, se obrnite na pooblaščen servisni center.

V primeru različnih težav s sušilnim strojem preverite spodnjo razpredelnico glede možnih rešitev.

12.2 Odpravljanje težav

Problem	Možna rešitev
Naprave ni mogoče vklopiti.	Poskrbite, da je vtič vključen v omrežno vtičnico.
	Preverite varovalko v omarici z varovalkami (hišna napeljava).
Program se ne zažene.	Pridržite tipko Tipka na dotik.
	Poskrbite, da bodo vrata naprave zaprta.
Vrata naprave se ne zaprejo.	Prepričajte se, da je zračni filter pravilno nameščen.
	Pazite, da se perilo ne ujame med vrata naprave in tesnilo vrat.
Naprava se med delovanjem zaustavi.	Preverite, ali je predal za vodo prazen. Pridržite tipko Tipka na dotik, da ponovno zaženete program.
	Količina perila je premajhna, povečajte količino perila ali uporabite program Časovno sušenje .
Sušenje traja predolgo ali pa rezultat sušenja ni zadovoljiv. ¹⁾	Poskrbite, da bo teža perila primerna za trajanje programa.
	Prepričajte se, da je filter čist.

Problem	Možna rešitev
	Perilo je premokro. Perilo znova ožemite v pralnem stroju.
	Poskrbite, da bo temperatura v prostoru višja od +5 °C in nižja od +35 °C. Optimalna temperatura prostora je od 18 °C do 25 °C.
	Nastavitev programa Časovno sušenje ali Dodatno. ²⁾
Na prikazovalniku se prikaže — — —.	Če želite nastaviti nov program, izklopite in znova vklopite napravo.
	Preverite, ali so funkcije primerne za program.

1) Po največ 6 urah se program samodejno konča.

2) Med sušenjem večjih kosov perila se lahko zgodi, da nekateri deli ostanejo vlažni (npr. rjuhe).

Če rezultati sušenja niso zadovoljivi

- Nastavljen program ni bil pravi.
- Filter je zamašen.
- Kondenzator je zamašen.
- V napravi je bilo preveč perila.
- Boben je umazan.
- Napačna nastavitev tipala prevodnosti (Oglejte si poglavje »Nastavitve -

Nastavitev stopnje preostale vlage v perilu» za boljše nastavitvev).

- Reže za pretok zraka so zamašene.
- Temperatura v prostoru je prenizka ali previsoka (optimalna temperatura v prostoru je od 18 °C do 25 °C).

13. TEHNIČNI PODATKI

Višina × širina × globina	850 x 596 x 638 mm (maksimalno 662 mm)
Maks. globina pri odprtih vratih naprave	1107 mm
Maks. širina pri odprtih vratih naprave	958 mm
Nastavljiva višina	850 mm (+ 15 mm – nastavitev nog)
Prostornina bobna	118 d
Maksimalna količina perila	8,0 kg
Napetost	230 V
Frekvenca	50 Hz
Raven zvočne moči	66 dB
Skupna moč	900 W

Razred energijske učinkovitosti	A++
Poraba energije pri standardnih programih za bombaž ob polnem stroju. ¹⁾	1,99 kWh
Poraba energije pri standardnih programih za bombaž ob delno napolnjenem stroju. ²⁾	1,07 kWh
Letna poraba energije ³⁾	234,7 kWh
Absorbiranje moči pri načinu vklopa ⁴⁾	0,13 W
Absorbiranje moči pri načinu izklopa ⁴⁾	0,13 W
Vrsta uporabe	Gospodinjstvo
Dovoljena temperatura okolja	+ 5 °C do + 35 °C
Raven zaščite proti vdoru trdnih delcev in vlage, ki jo zagotavlja zaščitni pokrov, razen kjer nizkonapetostna oprema nima nobene zaščite proti vlagi	IPX4
Oznaka plina	R290
Teža	0,140 kg

¹⁾ Glede na standard EN 61121. 8,0 kg bombažnih oblačil, ožetih s 1000 vrt./min.

²⁾ Glede na standard EN 61121. 4,0 kg bombažnih oblačil, ožetih s 1000 vrt./min.

³⁾ Poraba energije v kWh na leto, na podlagi 160 sušilnih ciklov standardnega programa za bombaž pri polni in delni obremenitvi, in poraba v načinih nizke porabe energije. Dejanska poraba energije na cikel je odvisna od načina uporabe naprave (UREDBA (EU) št. 392/2012).

⁴⁾ Glede na standard EN 61121.

Podatki iz zgornje razpredelnice so skladni z uredbo Evropske komisije 392/2012 izvedbene direktive 2009/125/ES.

13.1 Vrednosti porabe

Program	Število vrtljajev/preostala vlažnost	Čas sušenja ¹⁾	Poraba energije ²⁾
Bombaž Eco 8,0 kg			
Omara	1400 rpm./50%	125 min.	1,51 kWh
	1000 rpm./60%	154 min.	1,99 kWh
Bombaž 8,0 kg			
Likanje	1400 rpm./50%	106 min.	1,19 kWh
	1000 rpm./60%	141 min.	1,70 kWh

Program	Število vrtljajev/preostala vlažnost	Čas sušenja 1)	Poraba energije 2)
Bombaž Eco 4,0 kg			
Omara	1400 rpm./50%	75 min.	0,88 kWh
	1000 rpm./60%	89 min.	1,07 kWh
Sintetika 4,0 kg			
Omara	1200 rpm./40%	59 min.	0,63 kWh
	800 rpm./50%	74 min.	0,83 kWh

1) Pri delno napolnjenem stroju je program krajši, naprava pa porabi manj energije.

2) Neprimerna temperatura prostora in/ali slabo ožeto perilo lahko podaljšata čas trajanja programa in povečata porabo električne energije.

14. HITRI VODNIK

14.1 Vsakodnevna uporaba

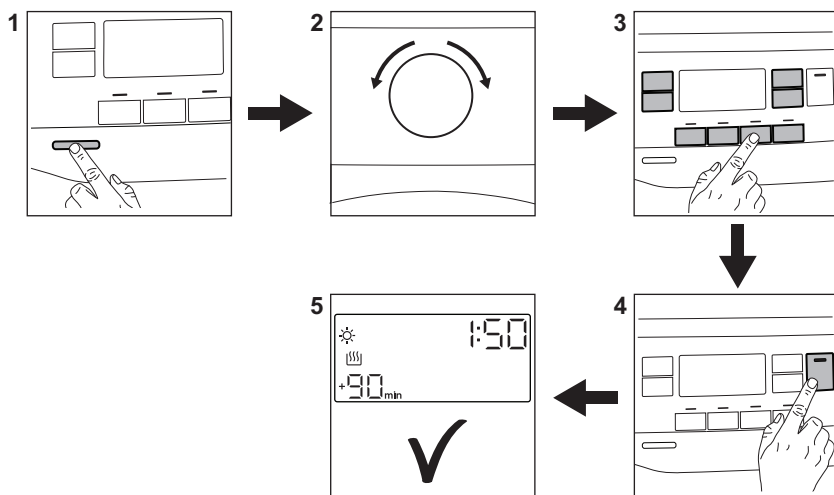

1. Pritisnite tipko za vklop/izklop za vklop naprave.
2. Program nastavite z gumbom za izbiro programa.
3. Skupaj s programom lahko nastavite eno ali več posebnih funkcij. Za vklop





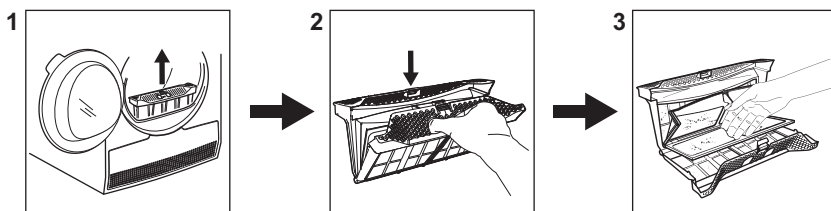

















- ali izklop funkcije se dotaknite ustrezne tipke.
4. Program vklopite z dotikom tipke **Začetek/Prekinitev**.
5. Naprava se zažene.







14.2 Čiščenje filtra



Ob koncu vsakega programa se na prikazovalniku prikaže simbol za filter  in očistiti morate filter.

14.3 Razpredelnica programov

Program	Količina ¹⁾	Lastnosti/Vrsta perila
 2) Bombaž Eco	8,0 kg	Program za sušenje bombažnega perila s stopnjo sušenja »za v omaro« z največjim prihrankom energije. /  
Bombaž	8,0 kg	Program za sušenje vseh vrst bombažnega perila, pripravljene-ga, da ga pospravite (za v omaro). /  
Sintetika	4,0 kg	Sintetično in mešano perilo. /   
Mešano XL	6 kg	Mešanica oblačil iz bombaža, bombažno-sintetičnih ter sintetičnih oblačil. /   
Občutljivo	4 kg	Občutljivo perilo, kot je perilo iz viskoze, umetne svile, akrila in mešanic vseh. /   
Šport	2 kg	Športna oblačila, tanke in lahke tkanine, perilo iz mikrovlaknen, poliestra. /   
Posteljnina XL	4,5 kg	Do trije kompleti posteljnine, ena je lahko dvojna. /   
Prešita odeja	3 kg	Enojne ali dvojne prešite odeje in blazine (s perjem, puhom ali sintetičnim polnilom). /   

Program	Količina ¹⁾	Lastnosti/Vrsta perila
Oblačila za aktivnosti na prostem 	2 kg	Oblačila, ki jih nosite zunaj, tehnična, športna oblačila, vodoodporne in zrakoprepustne jakne, jakne z odstranljivim flisom ali notranjo podlogo. Primerno za sušenje v sušilnem stroju. / 
Denim	4 kg	Oblačila za prosti čas, kot so kavbojke, jopice različne debeline (npr. pri ovratnikih, manšetah in šivih). / 
Svila 	1 kg	Nežno sušenje svilenega perila, primernega za ročno pranje. / 
Volna  	1 kg	Volnena oblačila. Nežno sušenje volnenih oblačil, primernih za ročno pranje. Perilo odstranite takoj, ko se program zaključi.

1) Največja teža velja za čas sušenja.

2) Program  Bombaž Omara ECO je skladno z uredbo Evropske komisije EU 392/2012 »Standardni program za bombaž«. Primeren je za sušenje običajno mokrega bombažnega perila in je najučinkovitejši program glede porabe energije za sušenje mokrega bombažnega perila.

15. INFORMACIJSKI LIST O IZDELKU SE NANAŠA NA UREDBO EU 1369/2017

Informacijski list o izdelku	
Blagovna znamka	Electrolux
Model	EW8H258B PNC916098872
Nazivna zmogljivost v kg	8,0
Sušilni stroj na zračni tok ali kondenzacijski sušilni stroj	Kondenzator
Razred energetske učinkovitosti	A++
Poraba energije v kWh na leto, na podlagi 160 sušilnih ciklov standardnega programa za bombaž pri polni in delni obremenitvi, in poraba v načinih nizke porabe energije. Dejanska poraba energije na cikel je odvisna od načina uporabe aparata.	234,7
Avtomatski sušilni stroj ali neavtomatski gospodinjski sušilni stroj	Samodejno
Poraba energije standardnega programa za bombaž pri polni obremenitvi v kWh	1,99

Poraba energije standardnega programa za bombaž pri delni obremenitvi v kWh	1,07
Poraba električne energije v stanju izključenosti v W	0,13
Poraba električne energije v stanju pripravljenosti v W	0,13
Čas trajanja stanja pripravljenosti v minutah	10
Standardni program za bombaž, ki se uporablja pri polni in delni obremenitvi, je standardni sušilni program, na katerega se nanašajo podatki na nalepki in na podatkovni kartici. Ta program je primeren za sušenje običajnega vlažnega bombažnega perila in je najučinkovitejši program glede porabe energije za bombaž.	
Ponderirani programski čas 'standardnega programa za bombaž pri polni in delni obremenitvi' v minutah	117
Programski čas 'standardnega programa za bombaž pri polni obremenitvi' v minutah	154
Programski čas 'standardnega programa za bombaž pri delni obremenitvi' v minutah	89
Razred kondenzacijske učinkovitosti na lestvici od G (najmanj učinkovit) do A (najbolj učinkovit)	B
Povprečna kondenzacijska učinkovitost standardnega programa za bombaž pri polni obremenitvi kot odstotni delež	81
Povprečna kondenzacijska učinkovitost standardnega programa za bombaž pri delni obremenitvi kot odstotni delež	81
Ponderirana kondenzacijska učinkovitost za 'standardni program za bombaž pri polni in delni obremenitvi'	81
Raven zvočne moči v dB	66
Vgradni aparat D/N	Ne

Podatki iz zgornje razpredelnice so skladni z uredbo Evropske komisije 392/2012 izvedbene direktive 2009/125/ES.

16. SKRB ZA OKOLJE

Reciklirajte materiale, ki jih označuje simbol . Embalažo odložite v ustrezne zabojnike za reciklažo. Pomagajte zaščititi okolje in zdravje ljudi ter reciklirati odpadke električnih in elektronskih naprav. Naprav, označenih

s simbolom , ne odstranjajte z gospodinjstvi odpadki. Izdelek vrnite na krajevno zbirališče za recikliranje ali se obrnite na občinski urad.

www.electrolux.com/shop



136968110-A-452020

